

















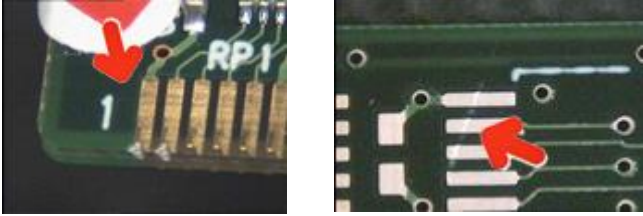
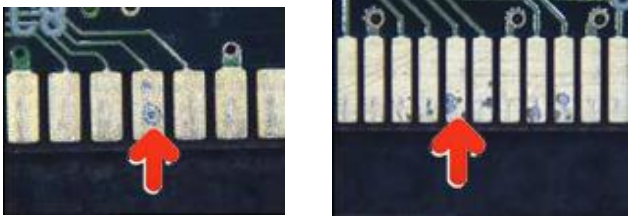
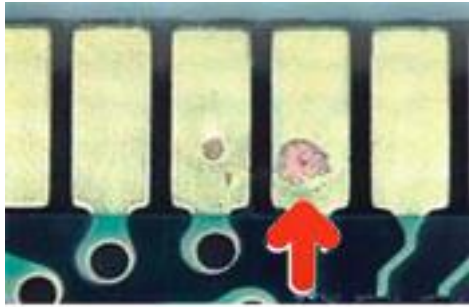
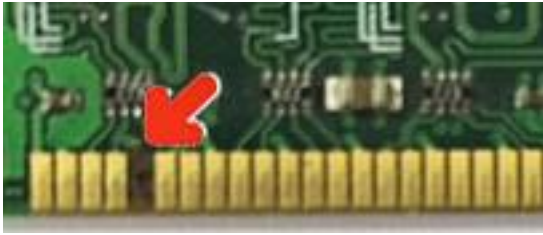

Mémoire DRAM	
Description	Image
<p>Dommages résultant d'une utilisation inappropriée : Étiquetage inhabituel. (Étiquettes de codes barres dégradées ou peu claires. Des coins sont pliés ou déchirés dans l'étiquette).</p>	
<p>pas d'autocollant de garantie ADATA</p>	
<p>Étiquette incline</p>	
<p>Condensateur manquant</p>	

<p>Rupture de composants</p>	
<p>Perte de composants.</p>	 
<p>Bordure de carte délaminiée</p>	
<p>Dommages infligés à la carte du PCB.</p>	
<p>Erosion du connecteur due à l'humidité ou à l'exposition à un environnement non conforme aux</p>	

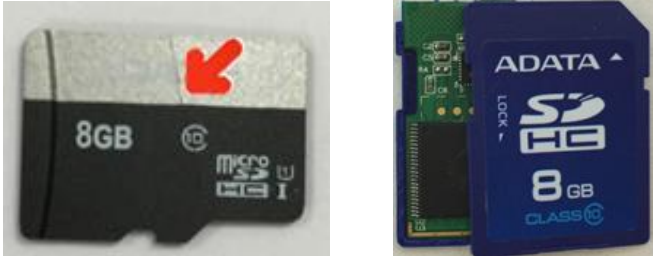
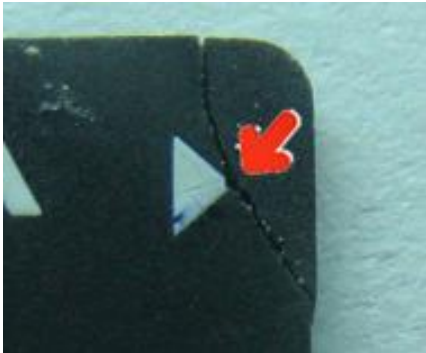
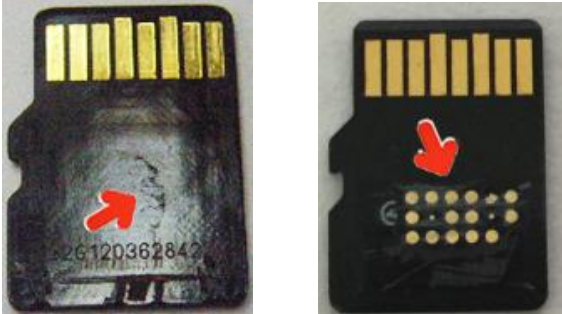
spécifications du produit.	
Exposition du connecteur.	
Connecteur brûlant (parfois accompagné d'une surchauffe du PCB).	
Rayures profondes sur le connecteur	
Rayure/corrosion du connecteur	

Cartes mémoire	
Description	Image
Produit contrefait : Méthodes de marquage non utilisées par ADATA.	 

<p>Produit contrefait : Méthodes de gravure laser non utilisées par ADATA.</p>	
<p>Domages résultant d'une utilisation inappropriée : Pliage ou fracture.</p>	
<p>Domages résultant d'une utilisation inappropriée : Ecaillage.</p>	
<p>Domages résultant d'une utilisation inappropriée : Sévère abrasion du boîtier, exposition des composants.</p>	
<p>Domages résultant d'une utilisation inappropriée : Abrasion / oxydation des connecteurs.</p>	

<p>Dommmages résultant d'une utilisation inappropriée : Perte du loquet de verrouillage en écriture.</p>	
<p>Dommmages résultant d'une utilisation inappropriée : Isolant du conducteur / plomb endommagé.</p>	
<p>Eléments non-commerciaux : Articles étiquetés « Spécimen ».</p>	

<h3 style="text-align: center;">Stockage externe</h3>	
Description	Image
<p>Dommmages résultant d'une utilisation inappropriée : Dommmages sur l'apparence du produit, y compris mais non limités à des dommages ne pouvant pas affecter la fonctionnalité essentielle du produit.</p>	

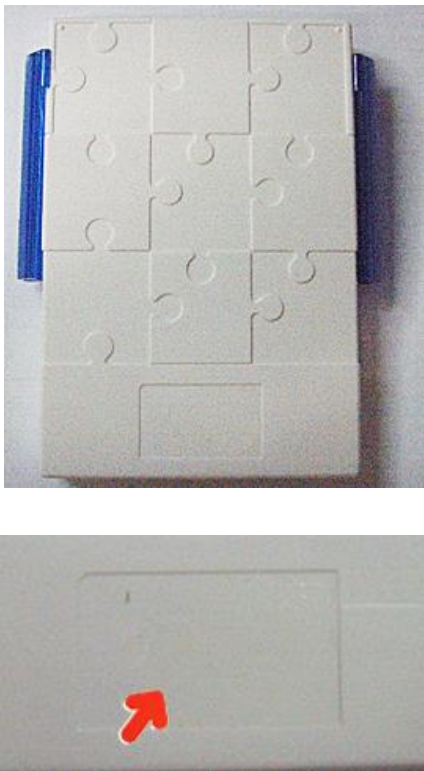
	
<p> Dommages résultant d'une utilisation inappropriée : Dommages résultant de l'élimination, de l'abrasion de contacts avec des étiquettes ou des dommages infligés aux étiquettes résultant de l'utilisation du produit. </p>	

Disques SSD	
Description	Image
<p> Autocollants fragiles endommagés (Autocollants fragiles de trous de vis endommagés, déformés ou déchirés) </p>	

Dépression apparente
(Dépression anormale
du boîtier du disque
SSD)



Pièces de rechange du
SSD
(chute anormale du
produit mSATA)



Connecteur anormal
(Fracture du connecteur
/ fracture par inclinaison
anormale de la broche)

