



限用物质及其化学符号 (Restricted substance and its chemical symbols)

部件名称 Unit	铅 Pb	汞 Hg	镉 Cd	六价铬 Cr (VI)	多溴联苯 PBB	多溴二苯醚 PBDE
电路板 Circuit Board	○	○	○	○	○	○
电子元器件 Electronic Components	—	○	○	○	○	○
外壳 Case	—	○	○	○	○	○
线材 Cables	—	○	○	○	○	○
风扇 Fan	○	○	○	○	○	○
散热片 Heat Sink	○	○	○	○	○	○
其他辅料 Other Accessories	○	○	○	○	○	○

超出 0.1wt% 及超出 0.01wt% 系指限用物质之百分比含量超出百分比含量基准值。
Exceeding 0.1wt% and Exceeding 0.01wt% indicate that the percentage content of the restricted substance exceeds the reference percentage value of presence condition.

○：系指该项限用物质之百分比含量未超出百分比含量基准值。
Indicates that the percentage content of the restricted substance does not exceed the percentage of reference value of presence.

—：系指该项限用物质为排除项目。
Indicates that the restricted substance corresponds to the exemption.

QUICK START GUIDE

PYLON BRONZE SERIES
POWER SUPPLY



GAME TO THE XTREME

English	3
Deutsch	15
Français	27
Español	39
Россию	51
Português	63
Türkçe	75
日本の	87
한국어	99
简体中文	111
繁體中文	123

Product Specifications

PYLON 750 BRONZE	5
PYLON 650 BRONZE	7
PYLON 550 BRONZE	9
PYLON 450 BRONZE	11
Installation	12
Safety and Agency Approvals	13

CONGRATULATIONS ON THE PURCHASE OF YOUR NEW XPG PYLON BRONZE SERIES POWER SUPPLIES

XPG PYLON BRONZE Series power supplies are created for quiet operation while keeping an Xtreme power Performance. It features a 120mm Fluid-Dynamic Bearing (FDB) fan running at extremely low RPM with a fan control circuit design that enables a silent and efficient operation.

80 PLUS BRONZE rated efficiency ensures a low-cost operation and the fixed cable set provides user convenience with reasonable length and connector quantity. XPG utilizes only very high quality 105°C Main Japanese capacitors on all units and it's a great choice for any high performance PC that are budget conscious.

SAFETY AND PROTECTION

The main outputs will be latched off when each protection is triggered. The main output can be reset by cycling the DC remote on/off or AC power. +5Vsb output is auto recovery when fault condition is removed.

INTEGRATED PROTECTION CIRCUITS

Over Current Protection :

XPG has followed Intel Power Supply Design Guide with 110%-140% of total current on all+12V & +5V & +3.3V rails. Therefore OCP of XPG PYLON is more effective.

Over Voltage Protection :

OVP on +12V, +5V, +3.3V DC outputs rails are required to comply with the latest Intel ATX Power Supply Design Guide. OVP shuts down the PSU in the event that the DC outputs exceed a set level, determined by the PSU manufacturer. The minimum voltage levels required for compliance is +12V rail@ 15.6V max , +5V rail at 7.0V max, +3.3V rail at 4.5V max.

Over Power Protection :

XPG has followed Intel ATX Power Supply Design Guide with 110-150% of PSU Total Wattage.

Over Temperature Protection :

OTP ensures that the PSU will shut down when the PSU internal temperature reaches a set point. This is usually as a result of internal current over loading or a defect fan.

No Load Operation :

XPG has followed Intel ATX Power Supply Design Guide with 0A minimum loading to support Intel Haswell C6/C7 sleep mode function.

Short Circuit Protection :

SCP is defined as any output impedance of less than 0.1ohms. Amongst other things, SCP ensures that the PSU shuts down should the +12V, +5V & +3.3V rails short to any ground, or any other rail. It also ensures that no damage should occur to your PC components if there is any short circuit inside the system.

XPG Power Supplies have full protection circuits on board to keep your expensive components safe under all circumstances.

PYLON 750 BRONZE

Packaging content is as follows:

- * XPG Pylon Bronze Power Supply Unit
- * AC Power Cord
- * User Manual
- * PSU Screw x 4



SPEC Label & Safety Instructions

Model Number	PYLON750BRONZE				
AC Input	100-240V 10-5A 50-60Hz				
DC Output	+5V	+3.3V	+12V	-12V	+5VSB
Output Current	20A	20A	62.5A	0.3A	2.5A
Output Wattage	120W	750W	3.6W	12.5W	
Total Continuous Power	750W				
Dimension W x L x H	150 x 140 x 86mm				

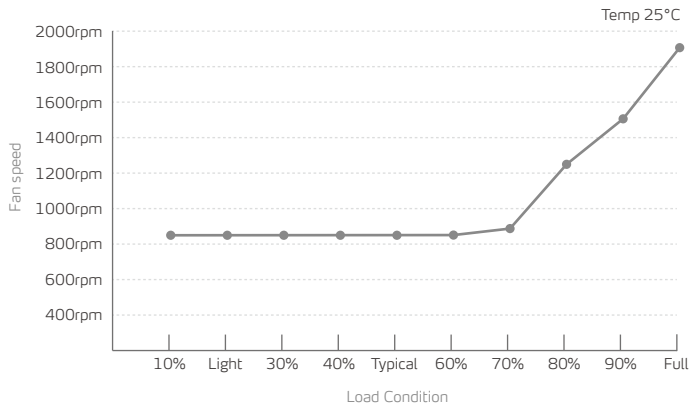
Power Supply Fan Curve

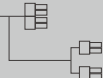
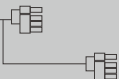
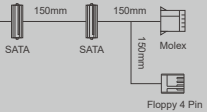

DC cable listing

Description	Connector Per Cable	Qty
650mm 	Motherboard 20+4 Pin x1	1
650mm 	ATX 12V 8 Pin x1 ATX 12V 4+4 Pin x1	1
550mm 	PCI-E 6+2 Pin x2	2
550mm 	SATA x2 Molex x1 Floppy 4 Pin x1	1
550mm 	SATA x3 Molex x1	2

PYLON 650 BRONZE

Packaging content is as follows:

- * XPG Pylon Bronze Power Supply Unit
- * AC Power Cord
- * User Manual
- * PSU Screw x 4



SPEC Label & Safety Instructions

Model Number	PYLON650BRONZE				
AC Input	100-240V 10-5A 50-60Hz				
DC Output	+5V	+3.3V	+12V	-12V	+5VSB
Output Current	20A	20A	54A	0.3A	2.5A
Output Wattage	110W		648W	3.6W	12.5W
Total Continuous Power	650W				
Dimension W x L x H	150 x 140 x 86mm				

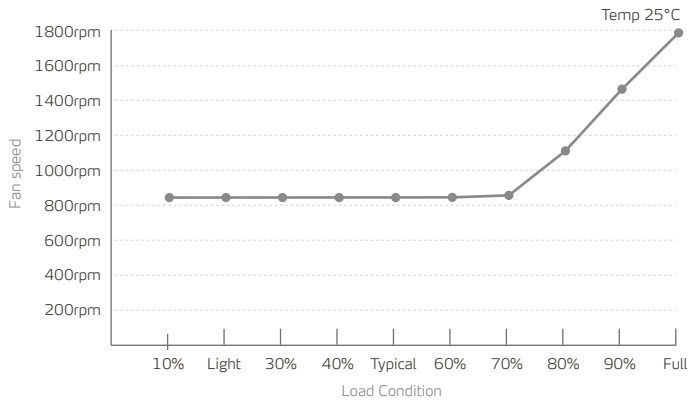
Power Supply Fan Curve

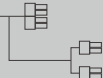
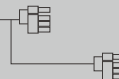
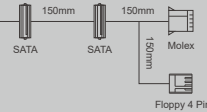

DC cable listing

Description	Connector Per Cable	Qty
650mm 	Motherboard 20+4 Pin x1	1
650mm 	ATX 12V 8 Pin x1 ATX 12V 4+4 Pin x1	1
550mm 	PCI-E 6+2 Pin x2	2
550mm 	SATA x2 Molex x1 Floppy 4 Pin x1	1
550mm 	SATA x3 Molex x1	2

PYLON 550 BRONZE

Packaging content is as follows:

- * XPG Pylon Bronze Power Supply Unit
- * AC Power Cord
- * User Manual
- * PSU Screw x 4



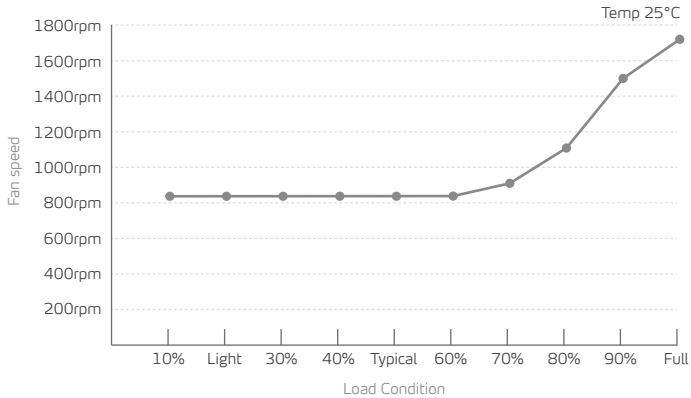

SPEC Label & Safety Instructions

Model Number	PYLON550BRONZE				
AC Input	100-240V 8-4A 50-60Hz				
DC Output	+5V	+3.3V	+12V	-12V	+5VSB
Output Current	20A	20A	45.5A	0.3A	2.5A
Output Wattage	110W	546W	3.6W	12.5W	
Total Continuous Power	550W				
Dimension W x L x H	150 x 140 x 86mm				

Power Supply Fan Curve

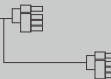
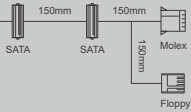

DC cable listing

Description	Connector Per Cable	Qty
650mm 	Motherboard 20+4 Pin x1	1
650mm 	ATX 12V 4+4 Pin x1	1
550mm 	PCI-E 6+2 Pin x2	1
550mm 	SATA x2 Molex x1 Floppy 4 Pin x1	1
550mm 	SATA x3 Molex x1	1

PYLON 450 BRONZE

Packaging content is as follows:

- * XPG Pylon Bronze Power Supply Unit
- * AC Power Cord
- * User Manual
- * PSU Screw x 4



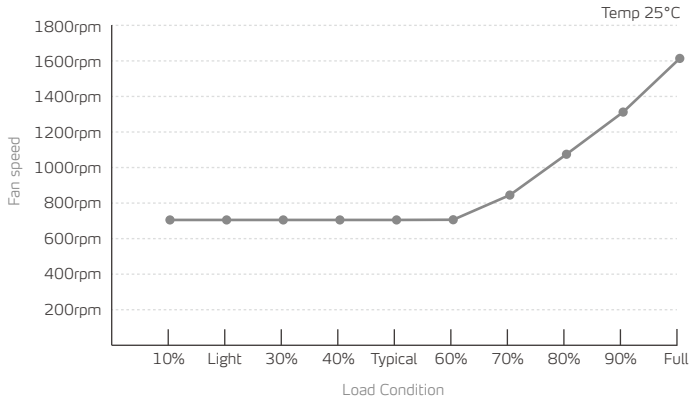

SPEC Label & Safety Instructions

Model Number	PYLON450BRONZE				
AC Input	100-240V 7A-3.5A 50-60Hz				
DC Output	+5V	+3.3V	+12V	-12V	+5VSB
Output Current	20A	20A	37.5A	0.3A	2.5A
Output Wattage	100W	450W	3.6W	12.5W	
Total Continuous Power	450W				
Dimension W x L x H	150 x 140 x 86mm				

Power Supply Fan Curve

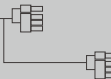
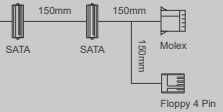

DC cable listing

Description	Connector Per Cable	Qty
650mm 	Motherboard 20+4 Pin x1	1
650mm 	ATX 12V 4+4 Pin x1	1
550mm 	PCI-E 6+2 Pin x2	1
550mm  150mm SATA, 150mm SATA, 150mm Molex, 150mm Floppy 4 Pin	SATA x2 Molex x1 Floppy 4 Pin x1	1
550mm  150mm SATA, 150mm SATA, 150mm Molex	SATA x3 Molex x1	1

INSTALLING YOUR NEW PYLON POWER SUPPLY

Make sure that your system is turned off and unplugged before you start installing it.

Disconnect the AC power cord from your old power supply if any.

1. Remove the power supply from its packaging.
2. Install the PSU into the case with the four screws provided.
3. Connect the 24pin ATX cable to the motherboard 24pin power socket.
4. Connect the EPS 12V B / 4+4pin cable to the CPU power socket.
5. Connect SATA power cables to any devices that may use 4-pin peripheral connectors, i.e. hard drives, solid state drives, optical drives.
6. Connect the corresponding PCI-E connector as instructed by your graphic card's user manual, if your graphic card requires additional PCI-E power.

Please note that the power supply utilizes a 6+2pin PCI-E connector that can be effectively used either as a single 8pin or a 6pin PCI-E connector.

To use it as a 6pin PCI-E connector, please detach the 2pin connector portion from the connector header.

7. Connect the peripheral/floppy disk 4pin connector for fans, pumps, legacy components and other devices/adapters.
8. Connect the AC Power cord to both your power supply and to the wall.

Check all connections to ensure that every item is properly plugged in and turn the power switch of the power supply to the ON position.

TROUBLESHOOTING

If your system does not turn on after installing the power supply, please follow the troubleshooting guide listed below:

1. Please make sure the AC main power cord is connected to your PC correctly and that your power outlet is properly emitting power.
2. Please make sure the AC On/Off switch on the back panel of the power supply unit in the "I" (On) position.
3. Please make sure that the MB& CPU Power Socket & connectors are connected correctly on the motherboard.
4. If you still have problem turning on your PC, please contact ADATA Tech Support, Service Center or your local dealer.

DURATION OF WARRANTY

ADATA Technology Co., Ltd. provides a 3 years warranty period for this product unless regional laws and regulations state otherwise.

LIMITATION OF WARRANTY

This limited warranty covers only repairs or replacements of products manufactured by ADATA Technology Co. Ltd. and its authorized partners.

Please note that ADATA is responsible for providing free repairs except for the following reasons:

1. The warranty label is altered, damaged or missing.
2. Product serial number does not conform to our original system.
3. Product was purchased from an unauthorized agent.
4. Damage caused by natural calamity
5. Any abuse outside the intended product operation.

ONLINE CUSTOMER SERVICE

For frequently asked questions, additional information and service instruction please visit our product page www.xpg.com

IMPORTANT SAFETY INFORMATION

1. NEVER, under any circumstances, open the power supply unit or attempt to repair it by yourself. This is extremely dangerous due to the high voltage components inside.
2. DO NOT insert any object into the fan grill or the ventilation area of the power supply unit.
3. DO NOT place any object in front of the fan or the ventilation area of the power supply unit that may obstruct or restrict airflow.
4. USE the included cable with the power supply unit. or as purchased from XPG. DO NOT use any third party cables or extension cables with this unit.
5. Avoid dust, humidity, and temperature extremes. Do not place the power supply unit in any area where it may become wet.
6. The power supply unit is for integration into a computer, and not intended for external or outdoor usage.
7. Failure to comply with any manufacturer instructions and/or any of these safety instructions may result void warranties and guarantees.

SAFETY AND AGENCY APPROVALS

Agency	Standard
CE	EN55032:2015, EN55035:2017, EN55024:2010+A1:2015 EN61000-3-2:2014, EN61000-3-3:2013
CB	IEC 62368-1:2014 (Second Edition) IEC 60950-1:2005 (Second Edition) + Am 1:2009 + Am 2:2013
FCC (IC)	FCC Part 15 Subpart B Class B:2019 ICES-003 Issue 6:2016 ANSI C63.4:2014
EAC	TP TC 004/2011 TP TC 020/2011
CCC	GB4943.1-2011, GB17625.1-2012, GB/T9254-2008
TUV	EN 62368-1:2014
cTUVus	UL 62368-1:2014 CAN/CSA-C22.2 No. 62368-1-14
TUV-S	IEC 62368-1:2014
RCM	IEC 62368-1:2014, US-TUVR-011828, US-TUVR-011851, US-TUVR-011833
NOM	NOM-001-SCFI-1993
BSMI	CNS15663第五節(102), CNS13438 (95), CNS14336-1 (99)
KC	K60950-1 (2011-12)
ROHS 2.0	2011/65/EU & 2015/863/EU, Restriction of Hazardous Substances Directive
WEEE	2012/19/EU Waste electrical and electronic equipment Directive

Produktspezifikationen

PYLON 750 BRONZE	17
PYLON 650 BRONZE	19
PYLON 550 BRONZE	21
PYLON 450 BRONZE	23
Installation	25
Sicherheits- und Behördenzulassungen	26

HERZLICHEN GLÜCKWUNSCH ZUM KAUF IHRES NEUEN NETZTEIL DES XPG-PYLON-BRONZE-SERIE

Netzteile der XPG-PYLON-BRONZE-Serie sind auf lautlosen Betrieb ausgelegt, während Xtreme-Leistung gewährt wird. Sie verfügen über einen 120 mm großen Fluid-Dynamic-Bearing- (FDB) Lüfter mit extrem geringen U/min und einer Lüftersteuerung, die lautlosem, effizienten Betrieb gewährleistet.

Gemäß 80 PLUS BRONZE bewertete Effizienz gewährleistet einen kostengünstigen Betrieb und ein feiner Kabelsatz bietet Nutzerkomfort mit angemessener Länge und Anschlussquantität. XPG nutzt bei allen Geräten ausschließlich sehr hochwertige japanische Hauptkondensatoren, die 105 °C standhalten. Sie sind kostengünstig und eine großartige Wahl für jeden leistungsfähigen PC.

SICHERHEIT UND SCHUTZ

Die Hauptausgabe wird unterbrochen, sobald ein Schutz auslöst. Die Stromausgabe kann durch Aus- und Wiedereinschalten der Gleichspannungsfernbedienung oder Netzstromversorgung zurückgesetzt werden. Die Ausgabe von +5 Vsb ist auf automatische Wiederherstellung bei Beseitigung des Fehlerzustands eingestellt.

INTEGRIERTE SCHUTZBESCHALTUNG

Überstromschutz:

XPG hat die Intel-Netzteil-Designanleitung mit 110 bis 140 % des gesamten Stroms an allen Schienen mit +12 V, +5 V und +3,3 V befolgt. Daher ist der Überstromschutz von XPG PYLON effektiver.

Überspannungsschutz:

Überspannungsschutz an den Ausgangsschienen mit +12 V, +5 V und +3,3 V ist zur Einhaltung der aktuellsten Intel-ATX-Netzteil-Designanleitung erforderlich. Überspannungsschutz schaltet das Netzteil ab, wenn die Gleichspannungsausgabe ein vom Netzteilhersteller festgelegtes Niveau überschreitet. Mindestens erforderliche Spannungsniveaus für Konformität: Schiene +12 V bei max. 15,6 V, Schiene +5 V bei max. 7,0 V, Schiene +3,3 V bei max. 4,5 V.

Überlastungsschutz:

XPG hat die Intel-ATX-Netzteil-Designanleitung mit 110 bis 150 % gesamte Netzteilleistung befolgt.

Überhitzungsschutz:

Überhitzungsschutz stellt sicher, dass sich das Netzteil abschaltet, sobald die Temperatur im Netzteil einen festgelegten Punkt erreicht. Dies geschieht üblicherweise durch eine interne Stromüberlastung oder einen defekten Lüfter.

Lastfreier Betrieb:

XPG hat die Intel-ATX-Netzteil-Designanleitung mit einer minimalen Last von 0 A befolgt, um den Ruhezustand von Intel Haswell C6/C7 zu unterstützen.

Kurzschlusschutz:

Kurzschlusschutz ist als Ausgangsimpedanz von weniger als 0,1 Ohm definiert. Unter anderem gewährleistet Kurzschlusschutz eine Abschaltung des Netzteils, falls bei den Schienen +12 V, +5 V und +3,3 V aus irgendeinem Grund oder mit irgendeiner anderen Schiene ein Kurzschluss auftritt. Zudem gewährleistet er, dass Ihre PC-Komponenten bei einem Kurzschluss im System keinen Schaden nehmen.

XPG-Netzteile haben vollständige Schutzbeschaltung, damit Ihre teuren Komponenten unter allen Umständen keinem Risiko ausgesetzt werden.

PYLON 750 BRONZE

Lieferumfang ist wie folgt:

- * XPG-Pylon-Bronze-Netzteil
- * Wechselspannungskabel
- * Bedienungsanleitung
- * Netzteilsschraube x 4



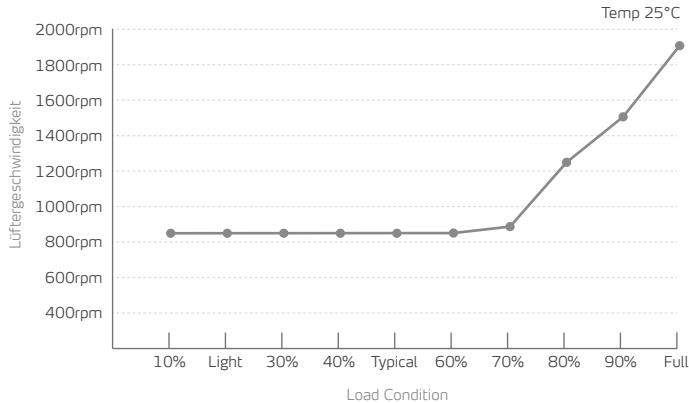

Technische Daten und Sicherheitshinweise

Modellnummer	PYLON750BRONZE				
Wechselspannungseingang	100-240V 10-5A 50-60Hz				
Gleichspannungsausgang	+5V	+3,3V	+12V	-12V	+5VSB
Ausgangsstrom	20A	20A	62,5A	0,3A	2,5A
Ausgangsleistung	120W		750W	3,6W	12,5W
Kontinuierliche Leistung gesamt	750W				
Abmessungen B x L x H	150 x 140 x 86mm				

Netzteil-Lüfterkurve

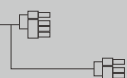
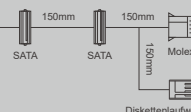

Gleichspannungskabelaufistung

Beschreibung	Anschluss	Anzahl
650mm 	ATX-Kabel, 24-polig x1	1
650mm 	ATX-12-V-Kabel, 8-polig x1 ATX-12-V-Kabel, 4 + 4-polig x1	1
550mm 	PCI-E-Kabel, 8-polig (6 + 2)	2
550mm 	SATA-Kabel, 5-polig Molex x1 Diskettenlaufwerkskabel, 4-polig	1
550mm 	SATA-Kabel, 5-polig Molex x1	2

PYLON 650 BRONZE

Lieferumfang ist wie folgt:

- * XPG-Pylon-Bronze-Netzteil
- * Wechselspannungskabel
- * Bedienungsanleitung
- * Netzteilschraube x 4

Technische Daten und Sicherheitshinweise

Modellnummer	PYLON650BRONZE				
Wechselspannungseingang	100-240V 10-5A 50-60Hz				
Gleichspannungsausgang	+5V	+3,3V	+12V	-12V	+5VSB
Ausgangsstrom	20A	20A	54A	0,3A	2,5A
Ausgangsleistung	110W		648W	3,6W	12,5W
Kontinuierliche Leistung gesamt	650W				
Abmessungen B x L x H	150 x 140 x 86mm				

Netzteil-Lüfterkurve

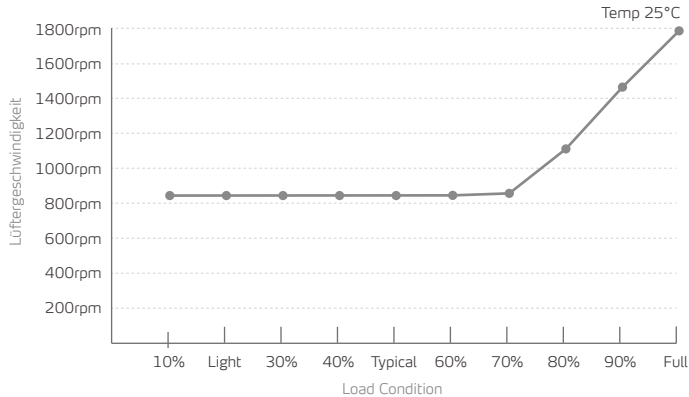

Gleichspannungskabelaufistung

Beschreibung	Anschluss	Anzahl
650mm	ATX-Kabel, 24-polig x 1	1
650mm	ATX-12-V-Kabel, 8-polig x 1 ATX-12-V-Kabel, 4 + 4-polig x 1	1
550mm	PCI-E-Kabel, 8-polig (6 + 2)	2
550mm	SATA-Kabel, 5-polig Molex x1 Diskettenlaufwerkskabel, 4-polig	1
550mm	SATA-Kabel, 5-polig Molex x1	2

PYLON 550 BRONZE

Lieferumfang ist wie folgt:

- * XPG-Pylon-Bronze-Netzteil
- * Wechselspannungskabel
- * Bedienungsanleitung
- * Netzteilsschraube x 4



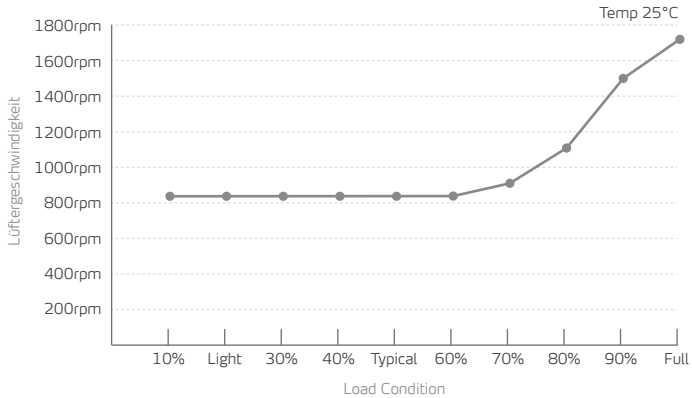

Technische Daten und Sicherheitshinweise

Modellnummer	PYLON550BRONZE				
Wechselspannungseingang	100-240V 8-4A 50-60Hz				
Gleichspannungsausgang	+5V	+3,3V	+12V	-12V	+5VSB
Ausgangsstrom	20A	20A	45,5A	0,3A	2,5A
Ausgangsleistung	110W		546W	3,6W	12,5W
Kontinuierliche Leistung gesamt	550W				
Abmessungen B x L x H	150 x 140 x 86mm				

Netzteil-Lüfterkurve

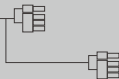
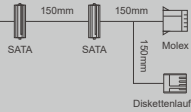

Gleichspannungskabelaufistung

Beschreibung	Anschluss	Anzahl
650mm 	ATX-Kabel, 24-polig x 1	1
650mm 	ATX-12-V-Kabel, 4 + 4-polig x 1	1
550mm 	PCI-E-Kabel, 8-polig (6 + 2)	1
550mm 	SATA-Kabel, 5-polig / Molex x1 Diskettenlaufwerkskabel, 4-polig	1
550mm 	SATA-Kabel, 5-polig / Molex x1	1

PYLON 450 BRONZE

Lieferumfang ist wie folgt:

- * XPG-Pylon-Bronze-Netzteil
- * Wechselspannungskabel
- * Bedienungsanleitung
- * Netzteilschraube x 4







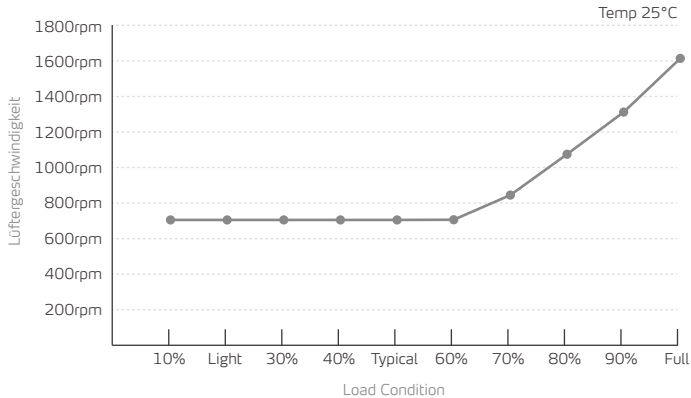

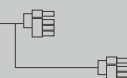

Technische Daten und Sicherheitshinweise

Modellnummer	PYLON450BRONZE				
Wechselspannungseingang	100-240V 7A-3.5A 50-60Hz				
Gleichspannungsausgang	+5V	+3,3V	+12V	-12V	+5VSB
Ausgangsstrom	20A	20A	37,5A	0,3A	2,5A
Ausgangsleistung	100W		450W	3,6W	12,5W
Kontinuierliche Leistung gesamt	450W				
Abmessungen B x L x H	150 x 140 x 86mm				

Netzteil-Lüfterkurve



Gleichspannungskabelaufistung

Beschreibung	Anschluss	Anzahl
650mm 	ATX-Kabel, 24-polig x 1	1
650mm 	ATX-12-V-Kabel, 4 + 4-polig x 1	1
550mm 	PCI-E-Kabel, 8-polig (6 + 2)	1
550mm  150mm  150mm  Diskettenlaufwerk, 4-polig	SATA-Kabel, 5-polig Molex x1 Diskettenlaufwerkskabel, 4-polig	1
550mm  150mm  150mm  150mm 	SATA-Kabel, 5-polig Molex x1	1

IHR NEUES PYLON-NETZTEIL INSTALLIEREN

Stellen Sie sicher, dass Ihr System abgeschaltet und getrennt ist, bevor Sie mit der Installation beginnen.

Trennen Sie das Netzkabel von Ihrem alten Netzteil, falls vorhanden.

1. Nehmen Sie das Netzteil aus seiner Verpackung.
2. Installieren Sie das Netzteil mit den vier mitgelieferten Schrauben im Gehäuse.
3. Verbinden Sie das 24-polige ATX-Kabel mit dem 24-poligen Stromanschluss des Motherboards.
4. Verbinden Sie das EPS-12V 8 / 4+4-Pin-Kabel mit dem CPU-Stromanschluss.
5. Verbinden Sie SATA-Kabel mit allen Geräten, die 4-polige Peripherieanschlüsse nutzen können, z. B. Festplatten, Solid State Drives, optische Laufwerke.
6. Verbinden Sie den entsprechenden PCI-E-Anschluss entsprechend den Anweisungen der Bedienungsanleitung Ihrer Grafikkarte, falls Ihre Grafikkarte zusätzliche PCI-E-Stromversorgung erfordert.
Bitte beachten Sie, dass das Netzteil einen 6+2-Pin-PCI-E-Anschluss nutzt, der effektiv als einzelner 8-poliger oder 6-poliger PCI-E-Anschluss genutzt werden kann.
Verwenden Sie ihn als 6-poligen PCI-E-Anschluss, indem Sie den 2-poligen Anschlussabschnitt von der Stiftheiste trennen.
7. Verbinden Sie den 4-poligen Anschluss von Peripherie/Diskettenlaufwerk für Lüfter, Pumpen, veraltete Komponenten und andere Geräte/Adapter.
8. Verbinden Sie das Netzkabel mit Ihrem Netzteil und einer Steckdose.
Prüfen Sie alle Verbindungen, um sicherzustellen, dass alles richtig angeschlossen ist, drehen Sie dann den Ein-/Ausschalter des Netzteils in die Ein-Position.

PROBLEMLÖSUNG

Falls sich Ihr System nach Installation des Netzteils nicht einschaltet, befolgen Sie die nachstehende Anleitung zur Fehlerbehebung:

1. Vergewissern Sie sich, dass das Netzkabel richtig an Ihren PC angeschlossen ist und Ihre Steckdose funktioniert.
2. Prüfen Sie, ob der Ein-/Ausschalter an der Rückblende des Netzteils auf die Position „I“ (eingeschaltet) eingestellt ist.
3. Vergewissern Sie sich, dass Stromanschlüsse von MB und CPU richtig am Motherboard angeschlossen sind.
4. Falls weiterhin Probleme beim Einschalten Ihres PCs auftreten, wenden Sie sich bitte an ADATAs technischen Support, den Kundendienst oder Ihren örtlichen Händler.

GARANTIEDAUER

ADATA Technology Co., Ltd. bietet eine 3-jährige Garantiedauer für dieses Produkt, sofern nicht von regionalen Gesetzen und Vorschriften anders verlangt.

GARANTIEBESCHRÄNKUNG

Diese eingeschränkte Garantie deckt nur Reparaturen oder Auswechslungen von durch ADATA Technology Co. Ltd. und seine autorisierten Partner ab.

Bitte beachten Sie, dass ADATA für die Bereitstellung kostenloser Reparaturen verantwortlich ist, mit folgenden Ausnahmen:

1. Das Garantieticket wurde verändert, beschädigt oder fehlt.
2. Produktserienummer stimmt nicht mit unserem ursprünglichen System überein.
3. Produkt wurde bei einem unautorisierten Händler erworben.
4. Schäden aufgrund von Naturkatastrophen.
5. Missbrauch bzw. Verwendung unter Nichtbeachtung der Bedienungsanweisungen.

ONLINE-KUNDENDIENST

Bei häufig gestellten Fragen finden Sie zusätzliche Informationen und Serviceanweisungen auf unserer Produktseite unter www.xpg.com

WICHTIGE SICHERHEITSHINWEISE

1. Öffnen Sie NIEMALS das Netzteil, versuchen Sie unter keinen Umständen, das Netzteil zu reparieren. Dies ist aufgrund der hohen Spannung von Komponenten im Inneren extrem gefährlich.
2. Stecken Sie KEINE Gegenstände in das Lüftergitter oder den Belüftungsbereich des Netzteils.
3. Platzieren Sie NICHTS vor dem Lüfter oder Belüftungsbereich des Netzteils, das den Luftstrom blockieren oder einschränken könnte.
4. VERWENDEN Sie das mit dem Netzteil gelieferte oder bei XPG erworbene Kabel. Verwenden Sie KEINE Drittanbieterkabel oder Verlängerungskabel mit diesem Gerät.
5. Vermeiden Sie Staub, Feuchtigkeit und extreme Temperaturen. Platzieren Sie das Netzteil nicht an einem Ort, an dem es feucht werden könnte.
6. Das Netzteil ist für den Einbau in einem Computer vorgesehen. Es eignet sich nicht für externe Nutzung oder eine Nutzung im Freien.
7. Bei Nichteinhaltung der Herstelleranweisungen und/oder Sicherheitshinweise erlöschen Garantien und Gewährleistungen.

SICHERHEITS- UND BEHÖRDENZULASSUNGEN

Behörde	Standard
CE	EN55032:2015, EN55035:2017, EN55024:2010+A1:2015, EN61000-3-2:2014, EN61000-3-3:2013
CB	IEC 62368-1:2014 (Second Edition) IEC 60950-1:2005 (Second Edition) + Am 1:2009 + Am 2:2013
FCC (IC)	FCC Part 15 Subpart B Class B:2019 ICES-003 Issue 6:2016 ANSI C63.4:2014
EAC	TP TC 004/2011 TP TC 020/2011
CCC	GB4943.1-2011, GB17625.1-2012, GB/T9254-2008
TUV	EN 62368-1:2014
cTUVus	UL 62368-1:2014 CAN/CSA-C22.2 No. 62368-1-14
TUV-S	IEC 62368-1:2014
RCM	IEC 62368-1:2014, US-TUVR-011828, US-TUVR-011851, US-TUVR-011833
NOM	NOM-001-SCFI-1993
BSMI	CNS15663第五節(102), CNS13438 (95), CNS14336-1 (99)
KC	K60950-1 (2011-12)
ROHS 2.0	2011/65/EU & 2015/863/EU, Restriction of Hazardous Substances Directive
WEEE	2012/19/EU Waste electrical and electronic equipment Directive

Spécifications du produit

PYLON 750 BRONZE	29
PYLON 650 BRONZE	31
PYLON 550 BRONZE	33
PYLON 450 BRONZE	35
Installation	37
Agréments de sécurité et d'agences	38

FÉLICITATIONS POUR L'ACHAT DE VOTRE NOUVEAU BLOC D'ALIMENTATION XPG PYLON BRONZE SERIES

Les blocs d'alimentation XPG PYLON BRONZE Series sont créés pour un fonctionnement silencieux tout en conservant une performance d'alimentation Xtreme. Ils disposent d'un ventilateur à roulement dynamique fluide (FDB) de 120 mm tournant à un régime extrêmement bas avec un circuit de commande de ventilateur permettant un fonctionnement silencieux et efficace.

L'efficacité classée 80 PLUS BRONZE garantit un fonctionnement à faible coût et le jeu de câbles fixes offre un confort d'utilisation avec une longueur et une quantité de connecteur raisonnables. XPG utilise exclusivement des condensateurs principal japonais 105°C de très haute qualité sur tous les blocs et c'est un excellent choix pour tout PC de hautes performances à budget contenu.

SÉCURITÉ ET PROTECTION

Les sorties principales sont verrouillées lors du déclenchement de chaque protection. La sortie principale peut être réinitialisée en allumant et en éteignant successivement le CC distant ou l'alimentation secteur. La sortie +5Vsb est réglée sur une récupération automatique lorsque la condition de défaillance est éliminée.

CIRCUITS DE PROTECTION INTÉGRÉS

Protection contre les surintensités (OCP) :

XPG a respecté le Guide Intel de conception des blocs d'alimentation avec 110% à 140% du courant total sur tous les rails +12V, +5V et +3,3V. L'OCP de XPG PYLON est donc plus efficace.

Protection contre les surtensions (OVP) :

L'OVP sur les rails de sortie CC +12V, +5V et +3,3V est nécessaire pour se conformer au Guide Intel ATX de conception des blocs d'alimentation ATX. L'OVP arrête le bloc d'alimentation dans le cas où les sorties CC dépassent un niveau donné, déterminé par le fabricant du bloc d'alimentation. Les niveaux de tension minimum requis pour la conformité sont les suivants: rail +12 V à 15,6 V maxi, rail + 5 V à 7,0 V maxi, rail + 3,3 V à 4,5V maxi.

Protection contre les surcharges :

XPG a respecté le Guide Intel de conception des blocs d'alimentation ATX avec 110% à 150% de la puissance totale du bloc d'alimentation.

Protection contre la surchauffe (OTP) :

L'OTP s'assure que le bloc d'alimentation s'éteigne lorsque sa température interne atteint un niveau donné. Ceci est généralement dû à une surcharge de courant interne ou à un ventilateur défectueux.

Fonctionnement à vide :

XPG a suivi le Guide Intel de conception des blocs alimentations ATX avec une charge minimale de 0 A pour prendre en charge la fonction de mode de veille Intel Haswell C6/C7.

Protection contre les courts-circuits (SCP) :

La SCP réagit à toute impédance de sortie inférieure à 0,1 ohms. Entre autres choses, la SCP s'assure que l'alimentation est coupée en cas de court-circuit des rails + 12V, + 5V ou + 3,3V par rapport à une masse ou à un autre rail. Elle garantit également que les composants de votre PC ne subiront aucun dommage en cas de court-circuit dans le système.

Les alimentations XPG disposent de circuits de protection complets afin de protéger vos composants coûteux en toutes circonstances.

PYLON 750 BRONZE

Le contenu de l'emballage est le suivant :

- * Bloc d'alimentation XPG Pylon Bronze
- * Cordon d'alimentation CA
- * Manuel d'utilisation
- * Vis de bloc d'alimentation x 4



Étiquette de SPÉC et instructions relatives à la sécurité

Numéro de modèle	PYLON750BRONZE				
Entrée secteur	100-240V 10-5A 50-60Hz				
Sortie CC	+5V	+3,3V	+12V	-12V	+5VSB
Courant de sortie	20A	20A	62,5A	0,3A	2,5A
Puissance de sortie	120W		750W	3,6W	12,5W
Puissance continue totale	750W				
Dimensions L x l x H	150 x 140 x 86mm				

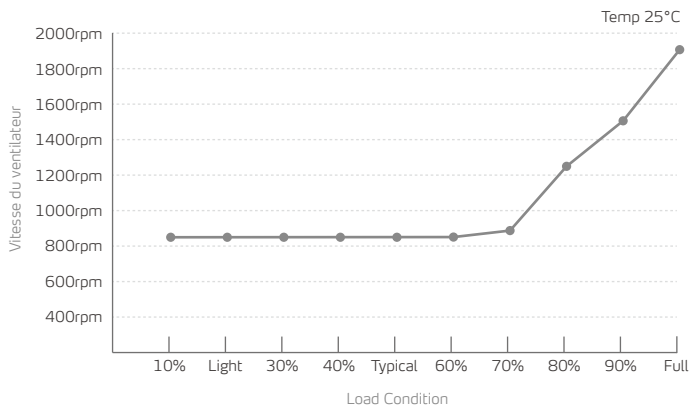
Courbe du ventilateur d'alimentation

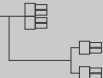
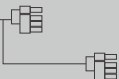
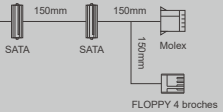

Listing des câbles CC

Description	Connecteur	Qté
650mm 	Câble ATX 24 broches x 1	1
650mm 	Câble ATX 12V 8 broches x 1 Câble ATX 12V 4+4 broches x 1	1
550mm 	Câble PCI-e 8 broches (6+2)	2
550mm 	Câble SATA 5 broches Molex x1 Câble FLOPPY 4 broches	1
550mm 	Câble SATA 5 broches Molex x1	2

PYLON 650 BRONZE

Le contenu de l'emballage est le suivant :

- * Bloc d'alimentation XPG Pylon Bronze
- * Cordon d'alimentation CA
- * Manuel d'utilisation
- * Vis de bloc d'alimentation x 4



Étiquette de SPÉC et instructions relatives à la sécurité

Numéro de modèle	PYLON650BRONZE				
Entrée secteur	100-240V 10-5A 50-60Hz				
Sortie CC	+5V	+3,3V	+12V	-12V	+5VSB
Courant de sortie	20A	20A	54A	0,3A	2,5A
Puissance de sortie	110W		648W	3,6W	12,5W
Puissance continue totale	650W				
Dimensions L x l x H	150 x 140 x 86mm				

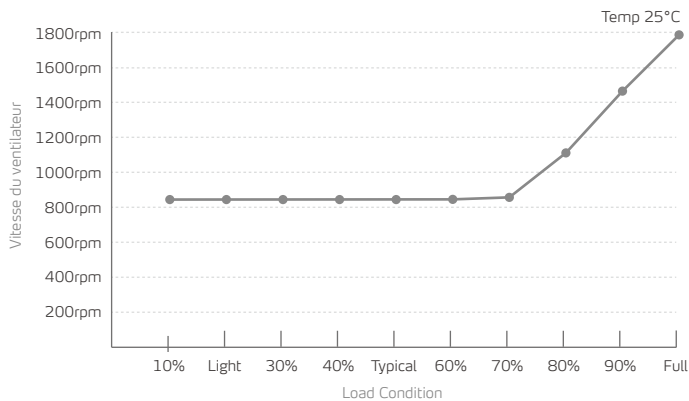
Courbe du ventilateur d'alimentation

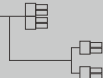
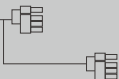
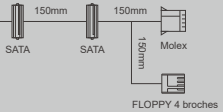

Listing des câbles CC

Description	Connecteur	Qté
650mm 	Câble ATX 24 broches x 1	1
650mm 	Câble ATX 12V 8 broches x 1 Câble ATX 12V 4+4 broches x 1	1
550mm 	Câble PCI-e 8 broches (6+2)	2
550mm 	Câble SATA 5 broches Molex x1 Câble FLOPPY 4 broches	1
550mm 	Câble SATA 5 broches Molex x1	2

PYLON 550 BRONZE

Le contenu de l'emballage est le suivant :

- * Bloc d'alimentation XPG Pylon Bronze
- * Cordon d'alimentation CA
- * Manuel d'utilisation
- * Vis de bloc d'alimentation x 4



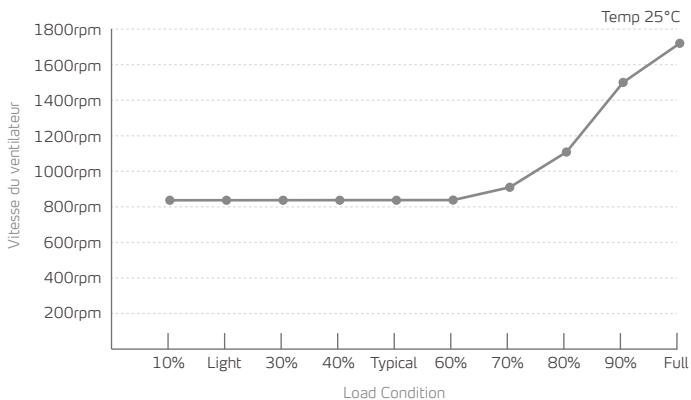

Étiquette de SPÉC et instructions relatives à la sécurité

Numéro de modèle	PYLON550BRONZE				
Entrée secteur	100-240V 8-4A 50-60Hz				
Sortie CC	+5V	+3,3V	+12V	-12V	+5VSB
Courant de sortie	20A	20A	45,5A	0,3A	2,5A
Puissance de sortie	110W		546W	3,6W	12,5W
Puissance continue totale	550W				
Dimensions L x l x H	150 x 140 x 86mm				

Courbe du ventilateur d'alimentation

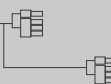
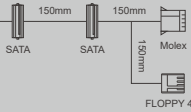

Listing des câbles CC

Description	Connecteur	Qté
650mm 	Câble ATX 24 broches x 1	1
650mm 	Câble ATX 12V 4+4 broches x 1	1
550mm 	Câble PCI-e 8 broches (6+2)	1
550mm 	Câble SATA 5 broches Molex x1 Câble FLOPPY 4 broches	1
550mm 	Câble SATA 5 broches Molex x1	1

PYLON 450 BRONZE

Le contenu de l'emballage est le suivant :

- * Bloc d'alimentation XPG Pylon Bronze
- * Cordon d'alimentation CA
- * Manuel d'utilisation
- * Vis de bloc d'alimentation x 4



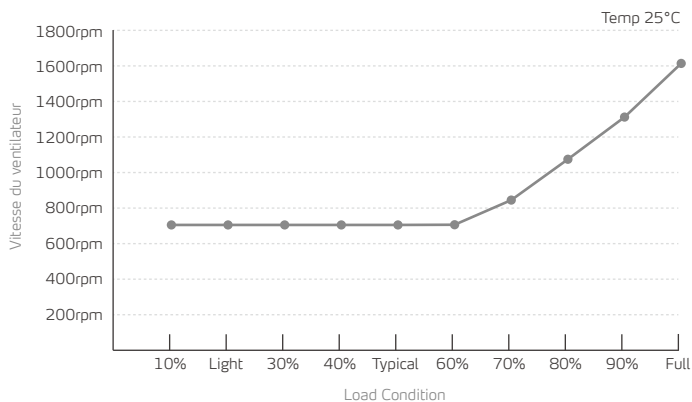

Étiquette de SPÉC et instructions relatives à la sécurité

Numéro de modèle	PYLON450BRONZE				
Entrée secteur	100-240V 7A-3,5A 50-60Hz				
Sortie CC	+5V	+3,3V	+12V	-12V	+5VSB
Courant de sortie	20A	20A	37,5A	0,3A	2,5A
Puissance de sortie	100W	450W	3,6W	12,5W	
Puissance continue totale	450W				
Dimensions L x l x H	150 x 140 x 86mm				

Courbe du ventilateur d'alimentation

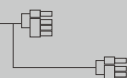
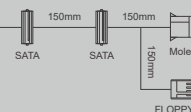

Listing des câbles CC

Description	Connecteur	Qté
650mm 	Câble ATX 24 broches x 1	1
650mm 	Câble ATX 12V 4+4 broches x 1	1
550mm 	Câble PCI-e 8 broches (6+2)	1
550mm 	Câble SATA 5 broches Molex x1 Câble FLOPPY 4 broches	1
550mm 	Câble SATA 5 broches Molex x1	1

INSTALLATION DE VOTRE NOUVELLE ALIMENTATION PYLON

Assurez-vous que votre système est éteint et débranché avant de démarrer l'installation. Débranchez le cordon d'alimentation CA secteur de votre ancien bloc d'alimentation, le cas échéant.

1. Sortez le bloc d'alimentation de son emballage.
2. Installez le bloc d'alimentation dans le boîtier avec les quatre vis fournies.
3. Branchez le câble ATX 24 broches sur la prise d'alimentation 24 broches de la carte mère.
4. Connectez le câble EPS 12V 8 / 4+4 broches à la prise d'alimentation du CPU.
5. Raccordez les câbles d'alimentation SATA à tous les dispositifs pouvant utiliser des connecteurs périphériques à 4 broches, c'est-à-dire les disques durs, les SSD, les lecteurs optiques.
6. Branchez le connecteur PCI-E correspondant comme indiqué dans le manuel d'utilisation de votre carte graphique, si votre carte graphique requiert une alimentation PCI-E dédiée.
Veuillez noter que l'alimentation utilise un connecteur PCI-E 6+2 broches qui peut servir effectivement de connecteur PCI-E 8 broches ou 6 broches.
Pour l'utiliser comme connecteur PCI-E 6 broches, veuillez détacher la partie connecteur 2 broches de la tête du connecteur.
7. Raccordez le connecteur périphérique / floppy (disquette) à 4 broches pour les ventilateurs, les pompes, les composants anciens et les autres périphériques / adaptateurs.
8. Raccordez le cordon d'alimentation CA secteur à votre bloc d'alimentation et à la prise secteur.
Vérifiez tous les branchements pour vous assurer que chaque élément est correctement raccordé et mettez l'interrupteur d'alimentation de l'alimentation en position MARCHÉ.

DÉPANNAGE

Si votre système ne s'allume pas après avoir installé l'alimentation, veuillez suivre le guide de dépannage ci-dessous :

1. Veuillez vous assurer que le cordon d'alimentation secteur est correctement connecté à votre PC et que votre prise de courant fournit correctement du courant.
2. Veuillez vous assurer que l'interrupteur secteur Marche / Arrêt situé sur le panneau arrière du bloc d'alimentation est en position « I » (Marche).
3. Veuillez vous assurer que la prise et les connecteurs d'alimentation de la carte mère et du CPU sont correctement raccordés à la carte mère.
4. Si vous avez toujours des problèmes pour allumer votre PC, veuillez contacter l'assistance technique ADATA, le centre de service ou votre revendeur local.

DURÉE DE GARANTIE

ADATA Technology Co. Ltd. offre une garantie limitée de trois (3) ans pour ce produit, à moins que les lois et règlements régionaux ne stipulent le contraire.

LIMITATION DE GARANTIE

Cette garantie limitée couvre uniquement les réparations ou les remplacements des produits fabriqués par ADATA Technology Co. Ltd. et ses partenaires autorisés. Veuillez noter qu'ADATA est responsable de fournir des réparations gratuites, sauf pour dans les cas suivants :

1. L'étiquette de garantie a été altérée, endommagée ou enlevée.
2. Le numéro de série du produit n'est pas conforme à notre système original.
3. Le produit a été acheté auprès d'un agent non autorisé.
4. Les dommages causés par une catastrophe naturelle
5. Tout abus en dehors de l'utilisation prévue du produit.

SERVICE APRÈS-VENTE EN LIGNE

Pour les questions fréquemment posées, des informations supplémentaires et des instructions de service, veuillez consulter notre page produit sur www.xpg.com

INFORMATIONS IMPORTANTES RELATIVES À LA SÉCURITÉ

1. NE JAMAIS, en aucune circonstance, ouvrir le bloc d'alimentation ou tenter de le réparer par vous-même. Ceci est extrêmement dangereux en raison des composants sous haute tension à l'intérieur.
2. N'insérer AUCUN objet dans la grille du ventilateur ou dans la zone de ventilation du bloc d'alimentation.
3. NE placer AUCUN objet devant le ventilateur ou la zone de ventilation du bloc d'alimentation qui pourrait obstruer ou restreindre le flux d'air.
4. UTILISER le câble fourni avec le bloc d'alimentation. ou comme acheté auprès de XPG. NE PAS utiliser de câbles tiers ni de rallonges avec cet appareil.
5. Éviter la poussière, l'humidité et les températures extrêmes. Ne pas placer le bloc d'alimentation dans un endroit où il pourrait être humide.
6. Le bloc d'alimentation est destiné à être intégré dans un ordinateur et n'est pas prévu pour une utilisation externe ou extérieure.
7. Le non-respect des instructions du fabricant et / ou de ces instructions relatives à la sécurité peut annuler immédiatement toutes les garanties.

AGRÈMENTS DE SÉCURITÉ ET D'AGENCES

Agence	Norme
CE	EN55032:2015, EN55035:2017, EN55024:2010+A1:2015, EN61000-3-2:2014, EN61000-3-3:2013
CB	IEC 62368-1:2014 (Second Edition) IEC 60950-1:2005 (Second Edition) + Am 1:2009 + Am 2:2013
FCC (IC)	FCC Part 15 Subpart B Class B:2019 ICES-003 Issue 6:2016 ANSI C63.4:2014
EAC	TP TC 004/2011 TP TC 020/2011
CCC	GB4943.1-2011, GB17625.1-2012, GB/T9254-2008
TUV	EN 62368-1:2014
cTUVus	UL 62368-1:2014 CAN/CSA-C22.2 No. 62368-1-14
TUV-S	IEC 62368-1:2014
RCM	IEC 62368-1:2014, US-TUVV-011828, US-TUVV-011851, US-TUVV-011833
NOM	NOM-001-SCFI-1993
BSMI	CNS15663第五節(102), CNS13438 (95), CNS14336-1 (99)
KC	K60950-1 (2011-12)
ROHS 2.0	2011/65/EU & 2015/863/EU, Restriction of Hazardous Substances Directive
WEEE	2012/19/EU Waste electrical and electronic equipment Directive

Especificaciones del producto

PYLON 750 BRONZE	41
PYLON 650 BRONZE	43
PYLON 550 BRONZE	45
PYLON 450 BRONZE	47
Instalación	49
Seguridad y aprobaciones de organismos	50

ENHORABUENA POR LA COMPRA DE SU NUEVA UNIDAD DE FUENTE DE ALIMENTACIÓN SERIE XPG PYLON BRONZE

Las fuentes de alimentación de la serie XPG PYLON BRONZE se han creado para un funcionamiento silencioso, manteniendo al mismo tiempo un rendimiento de potencia Xtreme. Cuenta con un ventilador de rodamiento de fluido dinámico (FDB) de 120 mm que funciona con un valor de r.p.m. extremadamente bajo y tiene un diseño de circuito de control del ventilador que permite una operación silenciosa y eficiente. La eficiencia nominal 80 PLUS BRONZE garantiza una operación de bajo costo y el juego de cables fijos proporciona comodidad al usuario con una longitud y cantidad de conectores razonables. XPG solamente utiliza condensadores japoneses principales de 105 °C de muy alta calidad en todas las unidades y es una excelente opción para cualquier equipo de alto rendimiento que tenga en cuenta el presupuesto.

SEGURIDAD Y PROTECCIÓN

Las salidas principales se bloquearán cuando se active cada protección. La salida principal se puede restablecer encendiendo y apagando el mando a distancia de CC o la alimentación de CA. La salida de +5 Vsb se establece en recuperación automática cuando se elimina la condición de error.

CIRCUITOS CON PROTECCIÓN INTEGRADA

Protección contra exceso de corriente:

XPG ha seguido la guía de diseño de fuentes de alimentación Intel con un 110 % -140 % de la corriente total en todas las barras de +12 V y +5 V y + 3,3 V. Por lo tanto, la función de protección contra exceso de corriente de XPG PYLON es más efectiva.

Protección contra exceso de tensión:

Se requiere protección contra subidas de tensión en las barras de salida de +12 VCC, +5 VCC o +3,3 VCC para cumplir la guía de diseño de fuentes de alimentación Intel ATX más reciente. La protección contra subidas de tensión apaga la fuente de alimentación en caso de que las salidas de CC superen un nivel establecido, determinado por el fabricante de dicha fuente. Los niveles mínimos de tensión requeridos para el cumplimiento son barra de +12 V con 15,6 V de máximo, barra de +5 V con 7,0 V de máximo y barra de +3,3 V con 4,5 V de máximo.

Protección contra exceso de potencia:

XPG ha seguido la guía de diseño de fuentes de alimentación Intel ATX con un 110 % -150 % de la potencia total de la fuente de alimentación.

Protección contra sobrecalentamientos:

La protección contra sobrecalentamientos garantiza que la fuente de alimentación se apagará cuando la temperatura interna de la misma alcance un punto establecido. Esto es generalmente el resultado de una sobrecarga de corriente interna o un ventilador defectuoso.

Operación sin carga:

XPG ha seguido la guía de diseño de fuentes de alimentación Intel ATX con una carga mínima de 0 A para admitir la función de modo de suspensión Intel Haswell C6/C7.

Protección contra cortocircuitos:

La protección contra cortocircuitos se define como cualquier impedancia de salida de menos de 0,1 ohmios. Entre otras cosas, la protección contra cortocircuitos garantiza que la fuente de alimentación se apague en caso de que las barras de +12 V, +5 V y +3,3 V se cortocircuiten a cualquier tierra o a cualquier otra barra. También garantiza que no se produzcan daños en los componentes de su PC si hay algún cortocircuito dentro del sistema.

Las fuentes de alimentación XPG tienen circuitos de protección total a incorporados para mantener seguros los costosos componentes bajo cualquier circunstancia.

PYLON 750 BRONZE

El contenido del paquete es el siguiente:

- * Unidad de fuente de alimentación XPG Pylon Bronze
- * Cable de alimentación de CA
- * Manual del usuario
- * Tornillo para la fuente de alimentación x 4

Etiqueta de especificaciones e instrucciones de seguridad

Número de modelo	PYLON750BRONZE				
Entrada de CA	100-240V 10-5A 50-60Hz				
Salida de CC	+5V	+3,3V	+12V	-12V	+5VSB
Corriente de salida	20A	20A	62,5A	0,3A	2,5A
Potencia de salida	120W		750W	3,6W	12,5W
Potencia continua total	750W				
Dimensiones AN x LA x AL	150 x 140 x 86mm				

Curva del ventilador de la fuente de alimentación

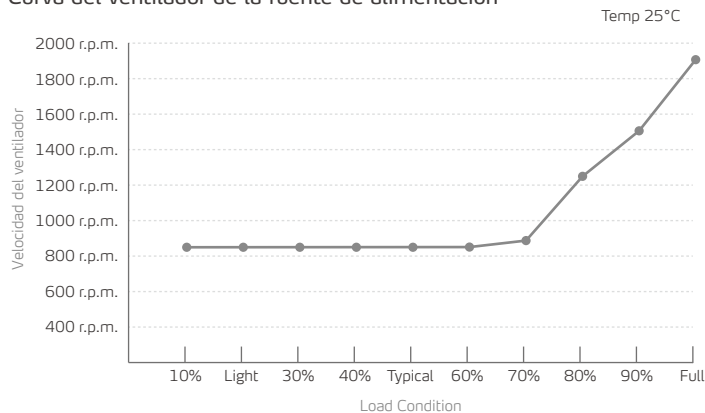

Lista de cables de CC

Descripción	Conector	Cdad.
650mm	Cable ATX de 24 contactos x 1	1
650mm	Cable ATX de 12 V y 8 contactos x 1 Cable ATX de 12 V y 4+4 contactos x 1	1
550mm	Cable PCI-e de 8 contactos (6+2)	2
550mm	Cable SATA de 5 contactos Molex x1 Cable para disquete (4 contactos)	1
550mm	Cable SATA de 5 contactos Molex x1	2

PYLON 650 BRONZE

El contenido del paquete es el siguiente:

- * Unidad de fuente de alimentación XPG Pylon Bronze
- * Cable de alimentación de CA
- * Manual del usuario
- * Tornillo para la fuente de alimentación x 4

Etiqueta de especificaciones e instrucciones de seguridad

Número de modelo	PYLON650BRONZE				
Entrada de CA	100-240V 10-5A 50-60Hz				
Salida de CC	+5V	+3,3V	+12V	-12V	+5VSB
Corriente de salida	20A	20A	54A	0,3A	2,5A
Potencia de salida	110W		648W	3,6W	12,5W
Potencia continua total	650W				
Dimensiones AN x LA x AL	150 x 140 x 86mm				

Curva del ventilador de la fuente de alimentación

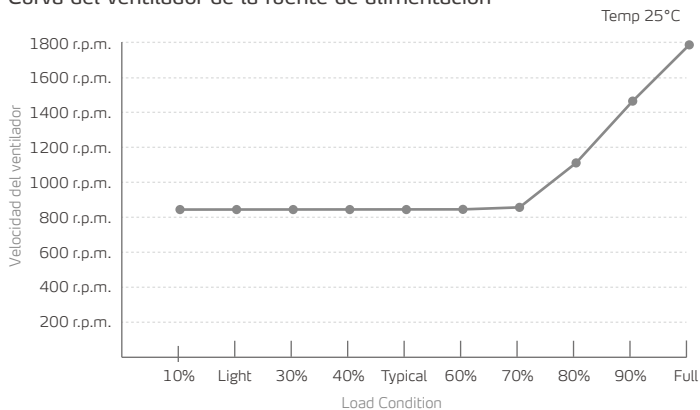

Lista de cables de CC

Descripción	Conector	Cdad.
650mm	Cable ATX de 24 contactos x 1	1
650mm	Cable ATX de 12 V y 8 contactos x 1 Cable ATX de 12 V y 4+4 contactos x 1	1
550mm	Cable PCI-e de 8 contactos (6+2)	2
550mm	Cable SATA de 5 contactos Molex x1 Cable para disquete (4 contactos)	1
550mm	Cable SATA de 5 contactos Molex x1	2

PYLON 550 BRONZE

El contenido del paquete es el siguiente:

- * Unidad de fuente de alimentación XPG Pylon Bronze
- * Cable de alimentación de CA
- * Manual del usuario
- * Tornillo para la fuente de alimentación x 4

Etiqueta de especificaciones e instrucciones de seguridad

Número de modelo	PYLON550BRONZE				
Entrada de CA	100-240V 8-4A 50-60Hz				
Salida de CC	+5V	+3,3V	+12V	-12V	+5VSB
Corriente de salida	20A	20A	45,5A	0,3A	2,5A
Potencia de salida	110W		546W	3,6W	12,5W
Potencia continua total	550W				
Dimensiones AN x LA x AL	150 x 140 x 86mm				

Curva del ventilador de la fuente de alimentación

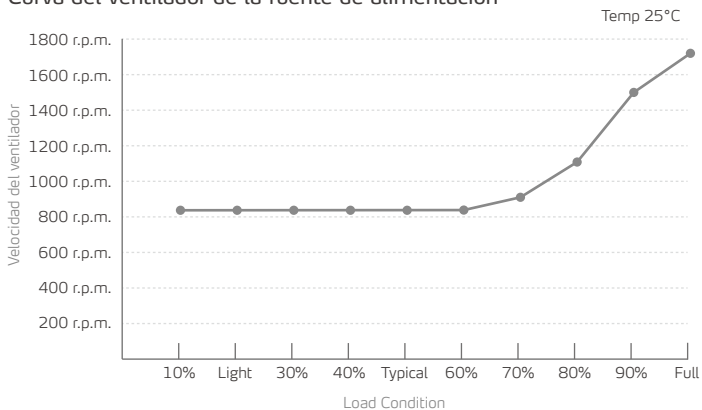

Lista de cables de CC

Descripción	Conector	Cdad.
650mm	Cable ATX de 24 contactos x1	1
650mm	Cable ATX de 12 V y 4+4 contactos x1	1
550mm	Cable PCI-e de 8 contactos (6+2)	1
550mm	Cable SATA de 5 contactos Molex x1 Cable para disquete (4 contactos)	1
550mm	Cable SATA de 5 contactos Molex x1	1

PYLON 450 BRONZE

El contenido del paquete es el siguiente:

- * Unidad de fuente de alimentación XPG Pylon Bronze
- * Cable de alimentación de CA
- * Manual del usuario
- * Tornillo para la fuente de alimentación x 4

Etiqueta de especificaciones e instrucciones de seguridad

Número de modelo	PYLON450BRONZE				
Entrada de CA	100-240V 7A-3.5A 50-60Hz				
Salida de CC	+5V	+3.3V	+12V	-12V	+5VSB
Corriente de salida	20A	20A	37,5A	0,3A	2,5A
Potencia de salida	100W		450W	3,6W	12,5W
Potencia continua total	450W				
Dimensiones AN x LA x AL	150 x 140 x 86mm				

Curva del ventilador de la fuente de alimentación

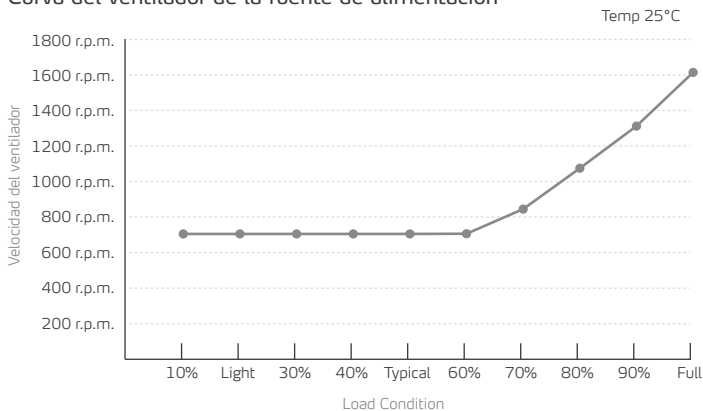

Lista de cables de CC

Descripción	Conector	Cdad.
650mm	Cable ATX de 24 contactos x1	1
650mm	Cable ATX de 12 V y 4+4 contactos x1	1
550mm	Cable PCI-e de 8 contactos (6+2)	1
550mm	Cable SATA de 5 contactos Molex x1 Cable para disquete (4 contactos)	1
550mm	Cable SATA de 5 contactos Molex x1	1

INSTALAR SU NUEVA FUENTE DE ALIMENTACIÓN PYLON

Asegúrese de que el sistema está apagado y desenchufado antes de comenzar a instalarlo. Desconecte el cable de alimentación de CA de la fuente de alimentación antigua, si la hay.

1. Retire la fuente de alimentación de su embalaje.
2. Instale la fuente de alimentación en la carcasa con los cuatro tornillos proporcionados.
3. Conecte el cable ATX de 24 contactos a la toma de alimentación de 24 contactos de la placa base.
4. Conecte el cable EPS de 12V 8 / 4+4 contactos a la toma de alimentación de la CPU.
5. Conecte los cables de alimentación SATA a cualquier dispositivo que pueda usar conectores periféricos de 4 contactos, es decir, discos duros, unidades de estado sólido o unidades ópticas.
6. Enchufe el conector PCI-E correspondiente como se indica en el manual de usuario de la tarjeta gráfica, si la tarjeta gráfica requiere alimentación PCI-E adicional.
Tenga en cuenta que la fuente de alimentación utiliza un conector PCI-E de 6+2 contactos que se puede usar efectivamente como un solo conector PCI-E de 8 contactos o de 6 contactos.
Para usarlo como un conector PCI-E de 6 contactos, separe la parte del conector de 2 contactos de la base de conexiones del conector.
7. Enchufe el conector de 4 contactos para periféricos o para disquete para ventiladores, bombas, componentes antiguos y otros dispositivos o adaptadores.
8. Conecte el cable de alimentación de CA a la fuente de alimentación y a la toma de corriente eléctrica.
Compruebe todas las conexiones para asegurarse de que cada elemento esté enchufado correctamente y coloque el conmutador de alimentación de la fuente de alimentación en la posición de ENCENDIDO (ON).

SOLUCIONAR PROBLEMAS

Si el sistema no se enciende después de instalar la fuente de alimentación, siga la guía de solución de problemas tal y como se indica a continuación:

1. Asegúrese de que el cable de alimentación principal de CA está correctamente conectado a su PC y que la salida de alimentación emite energía sin problemas.
2. Asegúrese de que el conmutador de encendido y apagado de CA situado en el panel trasero de la fuente de alimentación se encuentra en la posición "I" (encendido).
3. Asegúrese de que los conectores y la toma de alimentación de la placa base y la CPU estén conectados correctamente a la placa base.
4. Si sigue teniendo problemas para encender su PC, póngase en contacto con el soporte técnico de ADATA, con el centro de servicio o con su distribuidor local.

DURACIÓN DE LA GARANTÍA

ADATA Technology Co., Ltd. proporciona un periodo de garantía de 3 años para este producto a menos que las leyes y regulaciones regionales indiquen lo contrario.

LIMITACIÓN DE LA GARANTÍA

Esta garantía limitada cubre solo las reparaciones o sustituciones de productos fabricados por ADATA Technology Co. Ltd. y sus socios autorizados. Tenga en cuenta que ADATA es responsable de proporcionar reparaciones gratuitas, excepto por las siguientes razones:

1. La etiqueta de garantía está modificada, dañada o perdida.
2. El número de serie del producto no se ajusta a nuestro sistema original.
3. Producto adquirido a agentes no autorizados.
4. Daños causados por desastres naturales.
5. Cualquier abuso fuera de la operación prevista del producto.

SERVICIO EN LÍNEA DE ATENCIÓN AL CLIENTE

Para preguntas frecuentes, información adicional e instrucciones de servicio, visite la página del producto en www.xpg.com.

INFORMACIÓN DE SEGURIDAD IMPORTANTE

1. NUNCA, bajo ningún concepto, abra la fuente de alimentación ni intente repararla usted mismo. Esto es extremadamente peligroso debido a la existencia de componentes de alta tensión en el interior.
2. NO inserte ningún objeto en la rejilla del ventilador o en el área de ventilación de la fuente de alimentación.
3. NO coloque ningún objeto delante del ventilador o de ninguna área de ventilación de la fuente de alimentación que pueda obstruir o restringir el flujo de aire.
4. USE el cable incluido con la fuente de alimentación o adquirido a XPG. NO use ningún cable de terceros o alargadores con esta unidad.
5. Evite el polvo, la humedad y las temperaturas extremas. NO coloque la fuente de alimentación en un área donde se pueda mojar.
6. La fuente de alimentación está diseñada para integrarse en un equipo, no para uso externo o al aire libre.
7. El incumplimiento de las instrucciones del fabricante o cualquiera de estas instrucciones de seguridad puede dar lugar a la anulación de todas las garantías.

SEGURIDAD Y APROBACIONES DE ORGANISMOS

Organismo	Estándar
CE	EN55032:2015, EN55035:2017, EN55024:2010+A1:2015 EN61000-3-2:2014, EN61000-3-3:2013
CB	IEC 62368-1:2014 (Second Edition) IEC 60950-1:2005 (Second Edition) + Am 1:2009 + Am 2:2013
FCC (IC)	FCC Part 15 Subpart B Class B:2019 ICES-003 Issue 6:2016 ANSI C63.4:2014
EAC	TP TC 004/2011 TP TC 020/2011
CCC	GB4943.1-2011, GB17625.1-2012, GB/T9254-2008
TUV	EN 62368-1:2014
cTUVus	UL 62368-1:2014 CAN/CSA-C22.2 No. 62368-1-14
TUV-S	IEC 62368-1:2014
RCM	IEC 62368-1:2014, US-TUVR-011828, US-TUVR-011851, US-TUVR-011833
NOM	NOM-001-SCFI-1993
BSMI	CNS15663第五節(102), CNS13438 (95), CNS14336-1 (99)
KC	K60950-1 (2011-12)
ROHS 2.0	2011/65/EU & 2015/863/EU, Restriction of Hazardous Substances Directive
WEEE	2012/19/EU Waste electrical and electronic equipment Directive

Технические характеристики устройства

PYLON 750 BRONZE	53
PYLON 650 BRONZE	55
PYLON 550 BRONZE	57
PYLON 450 BRONZE	59
Установка	61
Сертификаты безопасности и официальные разрешения	62

ПОЗДРАВЛЯЕМ ВАС С ПРИОБРЕТЕНИЕМ НОВОГО БЛОКА ПИТАНИЯ XPG PYLON СЕРИИ BRONZE

Блоки питания XPG PYLON СЕРИИ BRONZE созданы для бесшумной и высокопроизводительной работы - производительности Xtreme. Они оснащены 120 мм вентилятором с бесшумным гидродинамическим подшипником, невероятно низким показателем RPM. Такая схема управления вентилятором обеспечивает его бесшумную и эффективную работу.

Эффективность класса 80 PLUS BRONZE снижает эксплуатационные затраты, а комплект фиксированных кабелей разумной длины и с необходимым количеством разъемов обеспечивает пользователю удобство. Во всех блоках питания XPG используются только высококачественные главные 105°C японские конденсаторы. Это отличное решение для высокопроизводительных ПК в условиях ограниченного бюджета.

БЕЗОПАСНОСТЬ И ЗАЩИТА

При срабатывании каждого типа защиты основные выводы будут разблокированы. Основной вывод может быть сброшен посредством включения и выключения командного выключателя переменного тока или постоянного тока. Вывод +5Vsb имеет функцию автоматического восстановления после устранения состояния отказа.

ВСТРОЕННЫЕ СХЕМЫ ЗАЩИТЫ

Защита от сверхтоков:

XPG разработан в соответствии с принципами Руководства по проектированию блоков питания компании Intel с общим током 110%-140% на всех шинах (+12V, +5V и +3,3V). Поэтому XPG PYLON имеет более эффективную защиту от перенапряжения (OCP).

Защита от перенапряжения:

Система защиты от перенапряжения (OVP) на шинах вывода постоянного тока +12V, +5V и +3,3V должна соответствовать актуальной версии Руководства по проектированию блоков питания ATX компании Intel. Система защиты от перенапряжения отключает блок питания в том случае, если постоянный ток на выходе превышает установленный уровень, определенный производителем блока питания. Минимальное напряжение, при котором устройство соответствует стандарту, для шины +12V: макс. 15,6 В; для шины +5V: макс. 7,0 В, для шины +3,3V: макс. 4,5 В.

Защита от превышения мощности:

XPG разработан в соответствии с принципами Руководства по проектированию блоков питания ATX компании Intel с общей мощностью 110%-150%.

Защита от превышения температуры:

Система защиты от превышения температуры обеспечивает отключение блока питания в случае достижения установленного уровня внутренней температуры. Это обычно происходит в результате перегрузки внутренней цепи или неисправности вентилятора.

Эксплуатация без нагрузки:

В соответствии с требованиями Руководства по проектированию блоков питания ATX компании Intel XPG поддерживает функцию спящего режима Intel Haswell C6/C7 при минимальной нагрузке 0 А.

Защита от короткого замыкания:

Защита от короткого замыкания определяется как выходное сопротивление менее 0,1 Ом. Помимо прочего, система защиты от короткого замыкания обеспечивает отключение блока питания в случае короткого замыкания шин +12V, +5V и +3,3V на землю или любую другую шину. При этом она защищает компоненты вашего ПК от повреждений в случае короткого замыкания внутри системы.

Блоки питания XPG оснащены системами полной защиты и обеспечивают безопасность дорогостоящих компонентов при любых обстоятельствах.

PYLON 750 BRONZE

Комплектность устройства:

- * Блок питания XPG Pylon серии Bronze
- * Шнур питания переменного тока
- * Руководство по эксплуатации
- * Винт для блока питания, 4 шт.

Этикетка с техническими характеристиками и инструкции по технике безопасности

Номер модели	PYLON750BRONZE				
Вход переменного тока	100-240V 10-5A 50-60Hz				
Выход постоянного тока	+5V	+3,3V	+12V	-12V	+5VSB
Ток на выходе	20A	20A	62,5A	0,3A	2,5A
Мощность на выходе	120 Вт		750 Вт	3,6 Вт	12,5 Вт
Общая постоянная мощность	750 Вт				
Размеры (Ш x Д x В)	150 x 140 x 86 мм				

Кривая вентилятора блока питания

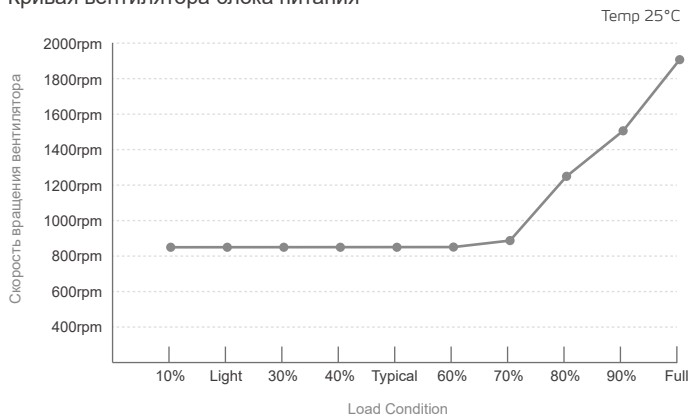

Список кабелей постоянного тока

Описание	Разъем	Кол-во
650 мм	24-контактный кабель ATX x 1	1
650 мм	8-контактный кабель ATX 12V x 1 4+4-контактный кабель ATX 12V x 1	1
550 мм	8-контактный кабель PCI-e (6+2)	2
550 мм	5-контактный кабель SATA Molex x1 4-контактный гибкий кабель	1
550 мм	5-контактный кабель SATA Molex x1	2

PYLON 650 BRONZE

Комплектность устройства:

- * Блок питания XPG Pylon серии Bronze
- * Шнур питания переменного тока
- * Руководство по эксплуатации
- * Винт для блока питания, 4 шт.

Этикетка с техническими характеристиками и инструкции по технике безопасности

Номер модели	PYLON650BRONZE				
Вход переменного тока	100-240V 10-5A 50-60Hz				
Выход постоянного тока	+5V	+3,3V	+12V	-12V	+5VSB
Ток на выходе	20A	20A	54A	0,3A	2,5A
Мощность на выходе	110 Вт		648 Вт	3,6 Вт	12,5 Вт
Общая постоянная мощность	650 Вт				
Размеры (Ш x Д x В)	150 x 140 x 86 мм				

Кривая вентилятора блока питания

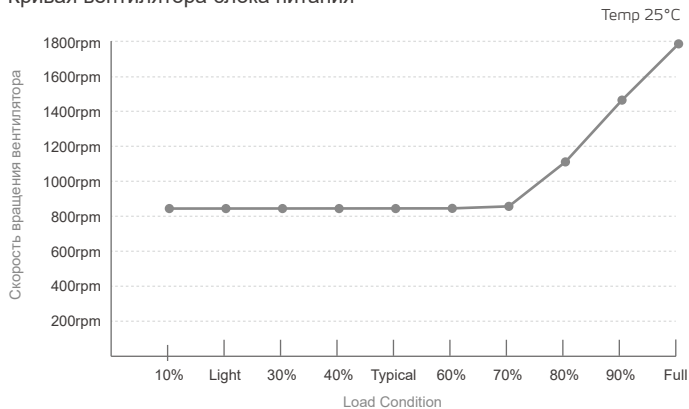

Список кабелей постоянного тока

Описание	Разъем	Кол-во
650 мм	24-контактный кабель ATX x 1	1
650 мм	8-контактный кабель ATX 12V x 1 4+4-контактный кабель ATX 12V x 1	1
550 мм	8-контактный кабель PCI-e (6+2)	2
550 мм	5-контактный кабель SATA Molex x1 4-контактный гибкий кабель	1
550 мм	5-контактный кабель SATA Molex x1	2

PYLON 550 BRONZE

Комплектность устройства:

- * Блок питания XPG Pylon серии Bronze
- * Шнур питания переменного тока
- * Руководство по эксплуатации
- * Винт для блока питания, 4 шт.

Этикетка с техническими характеристиками и инструкции по технике безопасности

Номер модели	PYLON550BRONZE				
Вход переменного тока	100-240V 8-4A 50-60Hz				
Выход постоянного тока	+5V	+3,3V	+12V	-12V	+5VSB
Ток на выходе	20A	20A	45.5A	0,3A	2,5A
Мощность на выходе	110 Вт		546 Вт	3,6 Вт	12,5 Вт
Общая постоянная мощность	550 Вт				
Размеры (Ш x Д x В)	150 x 140 x 86 мм				

Кривая вентилятора блока питания

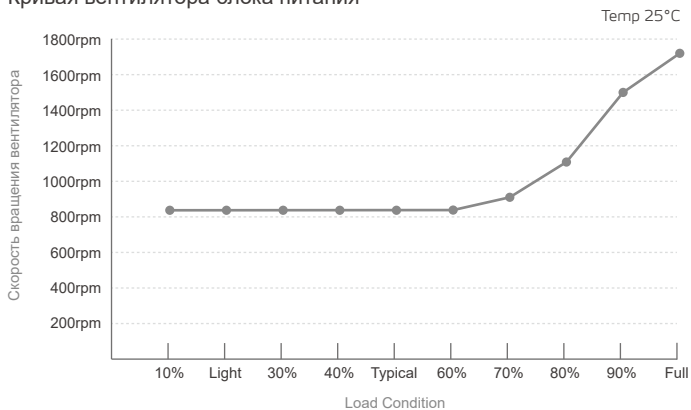

Список кабелей постоянного тока

Описание	Разъем	Кол-во
650 мм	24-контактный кабель ATX x 1	1
650 мм	4+4-контактный кабель ATX 12V x 1	1
550 мм	8-контактный кабель PCI-e (6+2)	1
550 мм	5-контактный кабель SATA Molex x1 4-контактный гибкий кабель	1
550 мм	5-контактный кабель SATA Molex x1	1

PYLON 450 BRONZE

Комплектность устройства:

- * Блок питания XPG Pylon серии Bronze
- * Шнур питания переменного тока
- * Руководство по эксплуатации
- * Винт для блока питания, 4 шт.



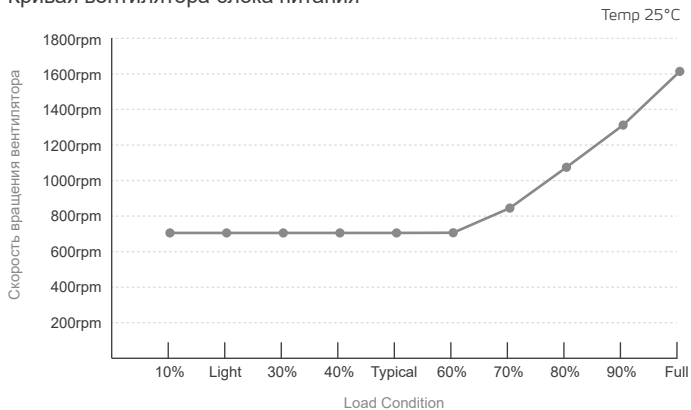

Этикетка с техническими характеристиками и инструкции по технике безопасности

Номер модели		PYLON450BRONZE			
Вход переменного тока		100-240V 7A-3.5A 50-60Hz			
Выход постоянного тока	+5V	+3.3V	+12V	-12V	+5VSB
Ток на выходе	20A	20A	37.5A	0,3A	2,5A
Мощность на выходе	100 Вт		450 Вт	3,6 Вт	12,5 Вт
Общая постоянная мощность		450 Вт			
Размеры (Ш x Д x В)		150 x 140 x 86 мм			

Кривая вентилятора блока питания

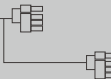
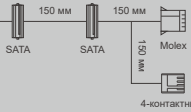

Список кабелей постоянного тока

Описание	Разъем	Кол-во
650 мм 	24-контактный кабель ATX x 1	1
650 мм 	4+4-контактный кабель ATX 12V x 1	1
550 мм 	8-контактный кабель PCI-e (6+2)	1
550 мм 	5-контактный кабель SATA Molex x1 4-контактный гибкий кабель	1
550 мм 	5-контактный кабель SATA Molex x1	1

УСТАНОВКА НОВОГО БЛОКА ПИТАНИЯ PVLON

Перед началом установки убедитесь, что система выключена и отключена от электросети. Отсоедините шнур питания переменного тока от старого блока питания (при наличии такового).

1. Достаньте блок питания из упаковки.
2. Установите блок питания в корпус и закрепите четырьмя винтами из комплекта поставки.
3. Подключите 24-контактный кабель ATX к 24-контактному разъему питания на системной плате.
4. Подключите 4+4-контактный разъем EPS 12V 8 к разъему питания на блоке питания.
5. Подключите кабели питания SATA к любым устройствам, которые могут использовать 4-контактные периферийные разъемы, т.е. к жестким дискам, твердотельным накопителям или оптическим дискам.
6. Подключите соответствующий разъем PCI-E согласно инструкции в руководстве по эксплуатации видеокарты, если для вашей видеокарты требуется дополнительное питание PCI-E. Обратите внимание на то, что блоком питания используется 6+2-контактный разъем PCI-E, который может эффективно использоваться как один 8-контактный разъем или 6-контактный разъем PCI-E. Для его использования в качестве 6-контактного разъема PCI-E отсоедините 2-контактную часть от колодки разъема.
7. Подключите 4-контактный разъем для периферийных устройств/ гибких магнитных дисков к вентиляторам, насосам, старым компонентам и другим устройствам или адаптерам.
8. Подключите шнур питания переменного тока к блоку питания и к электрической розетке. Проверьте все соединения, чтобы убедиться в правильности подключения всех компонентов, и переведите переключатель питания на блоке питания в положение ON (Вкл.).

ПОИСК И УСТРАНЕНИЕ НЕИСПРАВНОСТЕЙ

Если ваша система не включается после установки блока питания, попробуйте устранить неполадку, следуя приведенным ниже рекомендациям.

1. Проверьте правильность подключения сетевого шнура переменного тока к ПК и исправность электрической розетки.
2. Убедитесь, что переключатель AC On/Off (Вкл./Выкл. пер. тока) на задней панели блока питания находится в положении "I" (Вкл.).
3. Проверьте правильность подключения разъемов питания системной платы и ЦП на системной плате.
4. Если вам все равно не удается включить ПК, обратитесь в службу технической поддержки ADATA, сервисный центр или к местному продавцу.

СРОК ДЕЙСТВИЯ ГАРАНТИИ

Компания ADATA Technology Co., Ltd. предоставляет гарантию на данное устройство сроком на 3 года при отсутствии иных требований региональных законов и норм.

ОГРАНИЧЕНИЕ ГАРАНТИИ

Данная ограниченная гарантия включает только ремонт или замену устройств, изготовленных компанией ADATA Technology Co. Ltd. и ее уполномоченными партнерами. Обратите внимание на то, что ADATA не обязуется предоставлять ремонт бесплатно в следующих случаях:

1. Гарантийная наклейка изменена, повреждена или отсутствует.
2. Серийный номер устройства не соответствует номеру в нашей исходной системе.
3. Устройство было приобретено у неуполномоченного агента.
4. Повреждение возникло в результате стихийного бедствия.
5. Повреждения связаны использованием устройства не по назначению.

ИНТЕРАКТИВНАЯ СЛУЖБА ПОДДЕРЖКИ ПОКУПАТЕЛЕЙ

Для просмотра вопросов и ответов, дополнительных сведений и инструкций по выполнению обслуживания посетите страницу устройства на веб-сайте www.xpg.com

ВАЖНЫЕ ИНСТРУКЦИИ ПО ТЕХНИКЕ БЕЗОПАСНОСТИ

1. КАТЕГОРИЧЕСКИ ЗАПРЕЩАЕТСЯ открывать или пытаться самостоятельно ремонтировать блок питания. Это очень опасно из-за наличия внутри него компонентов высокого напряжения.
2. ЗАПРЕЩАЕТСЯ вставлять любые предметы в решетку вентилятора или вентиляционные отверстия блока питания.
3. ЗАПРЕЩАЕТСЯ размещать любые предметы перед вентилятором или вентиляционными отверстиями блока питания, которые могли бы создать помеху или ограничение для циркуляции воздуха.
4. ИСПОЛЬЗУЙТЕ для блока питания кабель из комплекта поставки или приобретенный в компании XPG. ЗАПРЕЩАЕТСЯ использовать с блоком питания кабели сторонних производителей или удлинители.
5. Избегайте пыли, влажности и резких перепадов температур. Запрещается установка блока питания в местах, где имеется вероятность его намокания.
6. Блок питания предназначен для установки в систему компьютера и не предназначен для внешнего или уличного применения.
7. Несоблюдение инструкций производителя и (или) настоящих инструкций по технике безопасности влечет за собой аннулирование любых гарантий.

СЕРТИФИКАТЫ БЕЗОПАСНОСТИ И ОФИЦИАЛЬНЫЕ РАЗРЕШЕНИЯ

Организация	Стандарт
CE	EN55032:2015, EN55035:2017, EN55024:2010+A1:2015 EN61000-3-2:2014, EN61000-3-3:2013
CB	IEC 62368-1:2014 (Second Edition) IEC 60950-1:2005 (Second Edition) + Am 1:2009 + Am 2:2013
FCC (IC)	FCC Part 15 Subpart B Class B:2019 ICES-003 Issue 6:2016 ANSI C63.4:2014
EAC	TR TC 004/2011 TR TC 020/2011
CCC	GB4943.1-2011, GB17625.1-2012, GB/T9254-2008
TUV	EN 62368-1:2014
cTUVus	UL 62368-1:2014 CAN/CSA-C22.2 No. 62368-1-14
TUV-S	IEC 62368-1:2014
RCM	IEC 62368-1:2014, US-TUVR-011828, US-TUVR-011851, US-TUVR-011833
NOM	NOM-001-SCFI-1993
BSMI	CNS15663第五節(102), CNS13438 (95), CNS14336-1 (99)
KC	K60950-1 (2011-12)
ROHS 2.0	2011/65/EU & 2015/863/EU, Restriction of Hazardous Substances Directive
WEEE	2012/19/EU Waste electrical and electronic equipment Directive

Especificações do Produto

PYLON 750 BRONZE	65
PYLON 650 BRONZE	67
PYLON 550 BRONZE	69
PYLON 450 BRONZE	71
Instalação	73
Aprovações de segurança e agência	74

PARABÉNS PELA COMPRA DA SUA NOVA FONTE DE ALIMENTAÇÃO XPG PYLON BRONZE SERIES

As fontes de alimentação XPG PYLON BRONZE Series foram criadas para funcionar silenciosamente, mantendo um desempenho de energia Xtreme. Possui uma ventoinha de rolamento fluido-dinâmico de 120mm (FDB) funcionando a RPM extremamente baixa com um design de circuito de controle de ventoinha que permite uma operação silenciosa e eficiente.

A eficiência classificada como 80 PLUS BRONZE garante uma operação de baixo custo e o conjunto de cabos fixos oferece conveniência ao usuário com comprimento e quantidade sensata de conectores. Utilizando apenas capacitores principais japoneses de 105°C de altíssima qualidade em todas as unidades, XPG é uma ótima opção para qualquer PC de alto desempenho que considere orçamento.

SEGURANÇA E PROTEÇÃO

As saídas principais serão bloqueadas quando cada proteção for acionada. A saída principal pode ser redefinida desligando/desligando o CC remoto ou a energia CA. A saída de +5Vsb é definida para recuperação automática quando a condição falha é removida.

CIRCUITOS DE PROTEÇÃO INTEGRADOS

Proteção de Sobrecorrente (OCP):

XPG seguiu o Guia de Design da Fonte de Alimentação da Intel com 110%-140% do total da corrente em todos os trilhos de +12V e +5V e +3,3V. Portanto, o OCP do XPG PYLON é mais eficaz.

Proteção Contra Sobretenção (OVP):

OVP em trilhos de saída de +12V, +5V, +3,3V DC são obrigados a estar em conformidade com o mais recente Guia de Design de Fontes de Alimentação Intel ATX. O OVP desliga a PSU no caso de as saídas DC excederem um nível definido, determinado pelo fabricante da PSU. Os níveis mínimos de tensão necessários para conformidade são +12V de trilho a 15,6V máximo, +5V de trilho em 7,0V máximo, +3,3V de trilho em 4,5V máx.

Proteção contra Sobrecarga de Potência (OPP):

O XPG seguiu o Guia de Design da Fonte de Alimentação Intel ATX com 110-150% da Potência Total da PSU.

Proteção contra Superaquecimento (OTP):

OTP garante que a PSU desligará quando a temperatura interna da PSU atingir um ponto definido. Isto geralmente é resultado da corrente interna sobre o carregamento ou de uma ventoinha defeituosa.

Operação de Corrente Inativa:

XPG seguiu o Guia de Design da Fonte de Alimentação Intel ATX com carga mínima de 0A para suportar a função de modo de repouso Intel Haswell C6/C7.

Proteção Contra Curto-Circuito (SCP):

SCP é definido como qualquer impedância de saída menor que 0,1ohms. Entre outras coisas, o SCP garante que o PSU seja desligado se os trilhos de +12V, +5V & +3,3V estiverem em curto com qualquer terra ou qualquer outro trilho. Ele também garante que nenhum dano ocorra aos componentes do seu PC se houver algum curto-circuito dentro do sistema.

As fontes de alimentação XPG possuem circuitos completos de proteção na placa para manter seus componentes caros seguros em todas as circunstâncias.

PYLON 750 BRONZE

O conteúdo da embalagem é o seguinte:

- * Fonte de alimentação XPG Pylon Bronze
- * Cabo de Alimentação AC
- * Manual do Usuário
- * Parafuso Manual x 4

Etiqueta SPEC e instruções de segurança

Número do Modelo	PYLON750BRONZE				
Entrada CA	100-240V 10-5A 50-60Hz				
Saída CC	+5V	+3,3V	+12V	-12V	+5VSB
Corrente de Saída	20A	20A	62,5A	0,3A	2,5A
Potência de Saída	120W		750W	3,6W	12,5W
Potência Contínua Total	750W				
Dimensão L X C X A	150 x 140 x 86mm				

Curva da ventoinha da fonte de alimentação

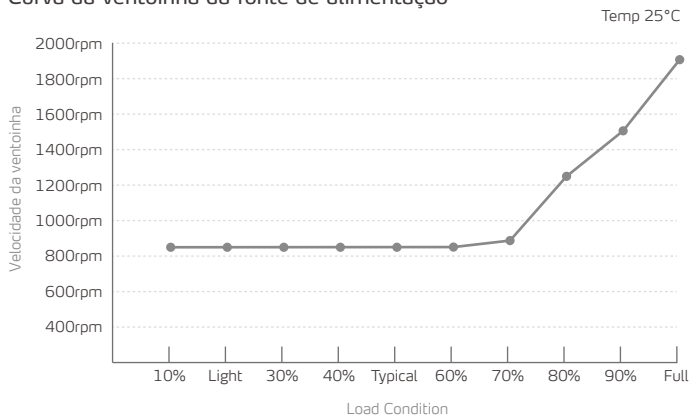

Listagem de cabos CC

Descrição	Conector	Qty
650mm	Cabo ATX de 24 pinos x 1	1
650mm	Cabo ATX 12V de 8 pinos x 1 Cabo ATX 12V de 4+4 pinos x 1	1
550mm	Cabo PCI-e de 8 pinos (6+2)	2
550mm	Cabo SATA de 5 pinos Molex x1 Floppy de 4 pinos	1
550mm	Cabo SATA de 5 pinos Molex x1	2

PYLON 650 BRONZE

O conteúdo da embalagem é o seguinte:

- * Fonte de alimentação XPG Pylon Bronze
- * Cabo de Alimentação AC
- * Manual do Usuário
- * Parafuso Manual x 4

Etiqueta SPEC e instruções de segurança

Número do Modelo	PYLONG50BRONZE				
Entrada CA	100-240V 10-5A 50-60Hz				
Saída CC	+5V	+3,3V	+12V	-12V	+5VSB
Corrente de Saída	20A	20A	54A	0,3A	2,5A
Potência de Saída	110W		648W	3,6W	12,5W
Potência Contínua Total	650W				
Dimensão L X C X A	150 x 140 x 86mm				

Curva da ventoinha da fonte de alimentação

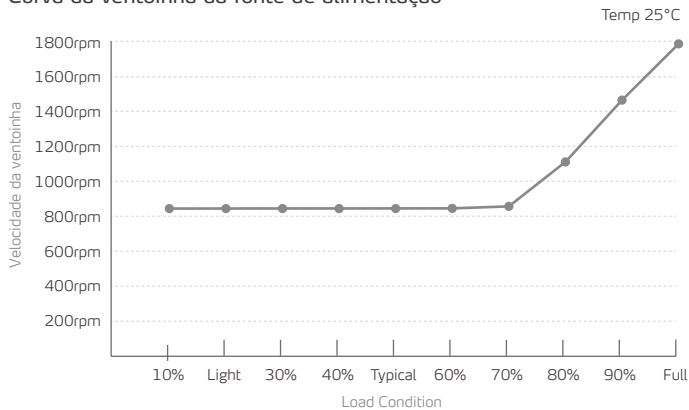

Listagem de cabos CC

Descrição	Conector	Qty
650mm	Cabo ATX de 24 pinos x 1	1
650mm	Cabo ATX 12V de 8 pinos x 1 Cabo ATX 12V de 4+4 pinos x 1	1
550mm	Cabo PCI-e de 8 pinos (6+2)	2
550mm	Cabo SATA de 5 pinos Molex x1 Cabo Floppy de 4 pinos	1
550mm	Cabo SATA de 5 pinos Molex x1	2

PYLON 550 BRONZE

O conteúdo da embalagem é o seguinte:

- * Fonte de alimentação XPG Pylon Bronze
- * Cabo de Alimentação AC
- * Manual do Usuário
- * Parafuso Manual x 4

Etiqueta SPEC e instruções de segurança

Número do Modelo	PYLON550BRONZE				
Entrada CA	100-240V 8-4A 50-60Hz				
Saída CC	+5V	+3,3V	+12V	-12V	+5VSB
Corrente de Saída	20A	20A	45,5A	0,3A	2,5A
Potência de Saída	110W		546W	3,6W	12,5W
Potência Contínua Total	550W				
Dimensão L X C X A	150 x 140 x 86mm				

Curva da ventoinha da fonte de alimentação

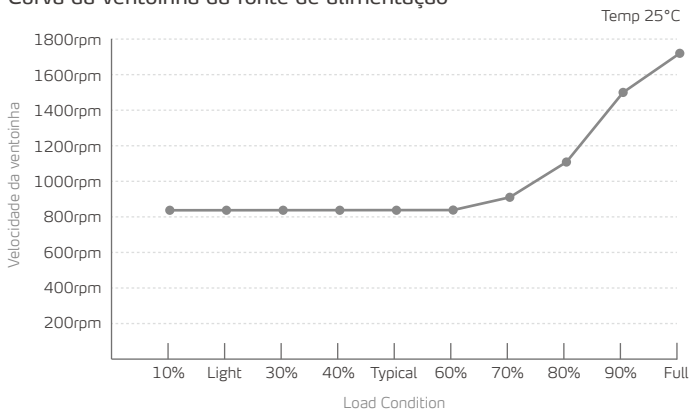

Listagem de cabos CC

Descrição	Conector	Qty
650mm	Cabo ATX de 24 pinos x 1	1
650mm	Cabo ATX 12V de 4+4 pinos x 1	1
550mm	Cabo PCI-e de 8 pinos (6+2)	1
550mm	Cabo SATA de 5 pinos Molex x1 Cabo Floppy de 4 pinos	1
550mm	Cabo SATA de 5 pinos Molex x1	1

PYLON 450 BRONZE

O conteúdo da embalagem é o seguinte:

- * Fonte de alimentação XPG Pylon Bronze
- * Cabo de Alimentação AC
- * Manual do Usuário
- * Parafuso Manual x 4

Etiqueta SPEC e instruções de segurança

Número do Modelo	PYLON450BRONZE				
Entrada CA	100-240V 7A-3.5A 50-60Hz				
Saída CC	+5V	+3.3V	+12V	-12V	+5VSB
Corrente de Saída	20A	20A	37,5A	0,3A	2,5A
Potência de Saída	100W	450W	3,6W	12,5W	
Potência Contínua Total	450W				
Dimensão L X C X A	150 x 140 x 86mm				

Curva da ventoinha da fonte de alimentação

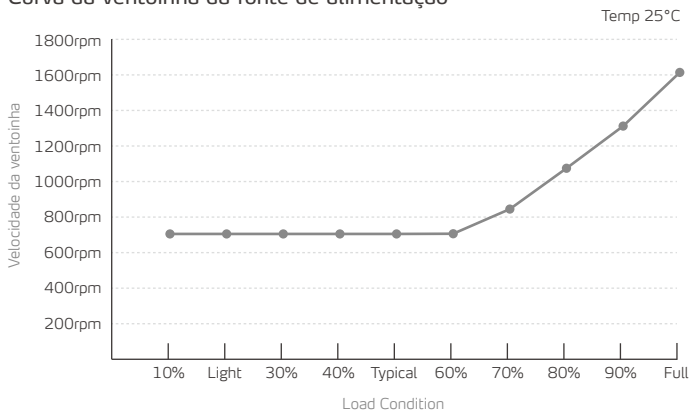

Listagem de cabos CC

Descrição	Conector	Qty
650mm	Cabo ATX de 24 pinos x 1	1
650mm	Cabo ATX 12V de 4+4 pinos x 1	1
550mm	Cabo PCI-e de 8 pinos (6+2)	1
550mm	Cabo SATA de 5 pinos Molex x1 Cabo Floppy de 4 pinos	1
550mm	Cabo SATA de 5 pinos Molex x1	1

INSTALANDO SUA NOVA FONTE DE ALIMENTAÇÃO PYLON

Certifique-se de que o seu sistema está desligado e desconectado antes de iniciar a instalação. Desconecte o cabo de alimentação CA da sua fonte de alimentação antiga, se houver.

1. Retire a fonte de alimentação da embalagem.
2. Instale a fonte no gabinete com os quatro parafusos fornecidos.
3. Conecte o cabo ATX de 24 pinos à tomada de 24 pinos da placa-mãe.
4. Conecte o cabo EPS 12V 8 / 4+4 pinos à tomada de energia da CPU.
5. Conecte os cabos de energia SATA a qualquer dispositivo que possa usar conectores periféricos de 4 pinos por exemplo discos rígidos, unidades de estado sólido, unidades ópticas.
6. Conecte o conector PCI-E correspondente conforme as instruções do manual da sua placa gráfica, se a sua placa gráfica precisar de energia PCI-E adicional.
Observe que a fonte de alimentação utiliza um conector PCI-E de 6+2 pinos que pode ser efetivamente usado como um único conector PCI-E de 8 ou 6 pinos.
Para usá-lo como um conector PCI-E de 6 pinos, desconecte a parte do conector de 2 pinos do cabeçalho do conector.
7. Conecte o conector de 4 pinos periférico/floppy para ventoinhas, bombas, componentes legacy e outros dispositivos/adaptadores.
8. Conecte o cabo de alimentação CA à fonte de alimentação e à parede.
Verifique todas as conexões para garantir que todos os itens estejam conectados corretamente e coloque o interruptor da fonte de alimentação na posição Ligado.

SOLUÇÃO DE PROBLEMAS

Se o seu sistema não ligar depois de instalar a fonte de alimentação, siga o guia de solução de problemas listado abaixo:

1. Verifique se o cabo de alimentação principal CA está conectado corretamente ao seu PC e se a tomada está emitindo energia corretamente.
2. Verifique se o interruptor CA Ligado/Desligado no painel traseiro da fonte de alimentação está na posição "I" (Ligado).
3. Certifique-se de que os conectores e soquete de energia MB e CPU estão conectados corretamente na placa-mãe.
4. Se você ainda tiver problemas ao ligar o seu PC, entre em contato com o Suporte Técnico da ADATA, o Centro de Serviços ou seu revendedor local.

DURAÇÃO DA GARANTIA

A ADATA Technology Co., Ltd. fornece um período de garantia de 3 anos para este produto, a menos que leis e regulamentos regionais determinem o contrário.

LIMITAÇÃO DE GARANTIA

Esta garantia limitada cobre apenas reparos ou substituições de produtos fabricados pela ADATA Technology Co. Ltd. e seus parceiros autorizados.

Observe que a ADATA é responsável por fornecer reparos gratuitos, exceto pelos seguintes motivos:

1. A etiqueta de garantia está alterada, danificada ou faltando.
2. O número de série do produto não está conforme o nosso sistema original.
3. Produtos comprados de um agente não autorizado.
4. Danos causados por catástrofes naturais
5. Qualquer desvio fora da operação pretendida do produto.

SERVIÇO AO CLIENTE ONLINE

Para perguntas frequentes, informações adicionais e instruções de serviço, visite nossa página de produtos em www.xpg.com

INFORMAÇÕES IMPORTANTES SOBRE SEGURANÇA

1. NUNCA, em nenhuma circunstância, abra a fonte de alimentação ou tente consertá-la. Isso é extremamente perigoso devido aos componentes de alta tensão internos.
2. NÃO insira nenhum objeto na grade da ventoinha ou na área de ventilação da fonte de alimentação.
3. NÃO coloque nenhum objeto em frente a ventoinha ou na área de ventilação da fonte de alimentação que possa obstruir ou restringir o fluxo de ar.
4. USE o cabo incluído com a fonte de alimentação ou adquirido da XPG. NÃO USE cabos ou extensões de terceiros com esta unidade.
5. Evite poeira, umidade e temperaturas extremas. Não coloque a fonte de alimentação em qualquer área onde possa ficar molhada.
6. A unidade de fonte de alimentação é para integração com um computador e não para uso externo ou externo.
7. O não cumprimento de quaisquer instruções do fabricante e/ou qualquer uma dessas instruções de segurança pode resultar em anulação de garantias.

APROVAÇÕES DE SEGURANÇA E AGÊNCIA

Agência	Padrão
CE	EN55032:2015, EN55035:2017, EN55024:2010+A1:2015 EN61000-3-2:2014, EN61000-3-3:2013
CB	IEC 62368-1:2014 (Second Edition) IEC 60950-1:2005 (Second Edition) + Am 1:2009 + Am 2:2013
FCC (IC)	FCC Part 15 Subpart B Class B:2019 ICES-003 Issue 6:2016 ANSI C63.4:2014
EAC	TP TC 004/2011 TP TC 020/2011
CCC	GB4943.1-2011, GB17625.1-2012, GB/T9254-2008
TUV	EN 62368-1:2014
cTUVus	UL 62368-1:2014 CAN/CSA-C22.2 No. 62368-1-14
TUV-S	IEC 62368-1:2014
RCM	IEC 62368-1:2014, US-TUVR-011828, US-TUVR-011851, US-TUVR-011833
NOM	NOM-001-SCFI-1993
BSMI	CNS15663第五節(102), CNS13438 (95), CNS14336-1 (99)
KC	K60950-1 (2011-12)
ROHS 2.0	2011/65/EU & 2015/863/EU, Restriction of Hazardous Substances Directive
WEEE	2012/19/EU Waste electrical and electronic equipment Directive

Ürün Özellikleri

PYLON 750 BRONZE	77
PYLON 650 BRONZE	79
PYLON 550 BRONZE	81
PYLON 450 BRONZE	83
Kurulum	85
Güvenlik ve Ajans Onayları	86

YENİ XPG PYLON BRONZE SERİSİ GÜÇ KAYNAĞI ÜNİTESİNİ SATIN ALDIĞINIZ İÇİN TEŞEKKÜR EDERİZ

XPG PYLON BRONZE Serisi güç kaynakları, Xtreme güç Performansını korurken sessiz çalışması için yaratılmıştır. Sessiz ve verimli bir çalışma sağlayan fan kontrol devresi tasarımı ile son derece düşük RPM'de çalışan 120 mm Akışkan-Dinamik Rulman (FDB) fana sahiptir. 80 PLUS BRONZE nominal verimliliği düşük maliyetli bir çalışma sağlar ve Sabit kablo seti kullanıcıya makul uzunluk ve konektör miktarı ile kolaylık sağlar. XPG, tüm ünitelerde yalnızca çok yüksek kaliteli 105 °C Ana Japon kapasitörleri kullanır ve bütçeye duyarlı tüm yüksek performanslı bilgisayarlar için mükemmel bir seçimdir.

GÜVENLİK VE KORUMA

Her bir koruma devresi tetiklendiğinde ana güç çıkışları kilitlenecektir. Ana çıkış, DC uzaktan kumandanın açılması/kapatılması veya AC gücünün kapatılmasıyla sıfırlanabilir. Hata durumu kaldırıldığında + 5Vsb çıkışı otomatik kurtarma olarak ayarlanır.

ENTEĞRE KORUMA DEVRELERİ

Aşırı Akım Koruması:

XPG, tüm +12V, +5V ve +3,3V raylarında toplam akımın %110-%140'ını oluşturan Intel Güç Kaynağı Tasarım Kılavuzlarını izler. Bu nedenle XPG PYLON'un OCP'si daha etkilidir.

Aşırı Gerilim Koruması:

En yeni Intel ATX Güç Kaynağı Tasarım Kılavuzu'na uymak için +12V, +5V, +3.3V DC çıkış raylarındaki OVP gerekir. DC çıkışları, PSU fabrika düzeyinde önceden ayarlanmış olan belirli bir seviyeyi aştığında OVP, PSU'yu kapatır. Uyumluluk için gereken minimum voltaj seviyeleri, maksimum 15,6V'de +12V ray, maksimum 7,0V'de +5V ray, maksimum 4,5V'de +3,3V raydır.

Aşırı Güç Koruması:

XPG, %110-150 PSU Toplam Watt değerine sahip Intel ATX Güç Kaynağı Tasarım Kılavuzu'nu izler.

Aşırı Sıcaklık Koruması:

OTP, PSU dahili sıcaklığı ayar noktasına ulaştığında PSU'nun kapanmasını sağlar. This is usually as a result of internal current over loading or a defect fan.

Yüksüz Çalışma:

XPG, Intel Haswell C6/C7 uyku modu işlevini desteklemek için minimum 0A yüklemeli Intel ATX Güç Kaynağı Tasarım Kılavuzu'nu izler.

Kısa Devre Koruması:

SCP, 0.1 ohm'dan daha düşük herhangi bir çıkış empedansı olarak tanımlanır. Diğer şeylerin yanı sıra SCP, +12V, +5V & +3,3V'deki raylardan herhangi birinin herhangi bir zemine veya başka bir raya kısa olması durumunda kapatılmasını sağlar. Sistemin içinde herhangi bir kısa devre varsa PC bileşenlerinize zarar vermemesini de sağlar.

XPG Güç Kaynakları, değerli bileşenlerinizi her koşulda güvende tutmak için yerleşik tam koruma devrelerine sahiptir.

PYLON 750 BRONZE

Ambalaj içeriği aşağıdaki gibidir:

- * XPG Pylon Bronze Güç Kaynağı Ünitesi
- * AC Güç Kablosu
- * Kullanım Kılavuzu
- * PSU Vidası x 4

SPEC Etiket & Güvenlik Talimatlar

Model Numarası	PYLON750BRONZE				
AC Girişi	100-240V 10-5A 50-60Hz				
DC Çıkışı	+5V	+3.3V	+12V	-12V	+5VSB
Çıkış Akımı	20A	20A	62.5A	0,3A	2,5A
Çıkış Vat Gücü	120W	750W	3,6W	12,5W	
Toplam Sürekli Güç	750W				
Boyutlar G x U x Y	150 x 140 x 86mm				

Güç Kaynağı Fan Eğrisi

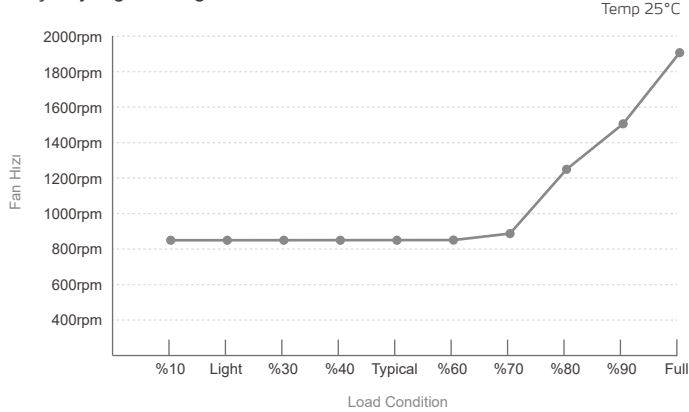

DC kablo listesi

Açıklama	Konektör	Qty
650mm	ATX Kablosu 24 Pimli x 1	1
650mm	ATX 12V Kablo 8 Pimli x 1 ATX 12V Kablo 4+4 Pimli x 1	1
550mm	PCI-e Kablosu 8 Pimli (6+2)	2
550mm 150mm 150mm 150mm	SATA Kablosu 5 Pimli Molex x1 Disket Kablosu 4 Pimli	1
550mm 150mm 150mm 150mm	SATA Kablosu 5 Pimli Molex x1	2

PYLON 650 BRONZE

Ambalaj içeriği aşağıdaki gibidir:

- * XPG Pylon Bronze Güç Kaynağı Ünitesi
- * AC Güç Kablosu
- * Kullanım Kılavuzu
- * PSU Vidası x 4

SPEC Etiket & Güvenlik Talimatlar

Model Numarası	PYLON650BRONZE				
AC Girişi	100-240V 10-5A 50-60Hz				
DC Çıkışı	+5V	+3.3V	+12V	-12V	+5VSB
Çıkış Akımı	20A	20A	54A	3A	2,5A
Çıkış Vat Gücü	110W		648W	3,6W	12,5W
Toplam Sürekli Güç	650W				
Boyutlar G x U x Y	150 x 140 x 86mm				

Güç Kaynağı Fan Eğrisi

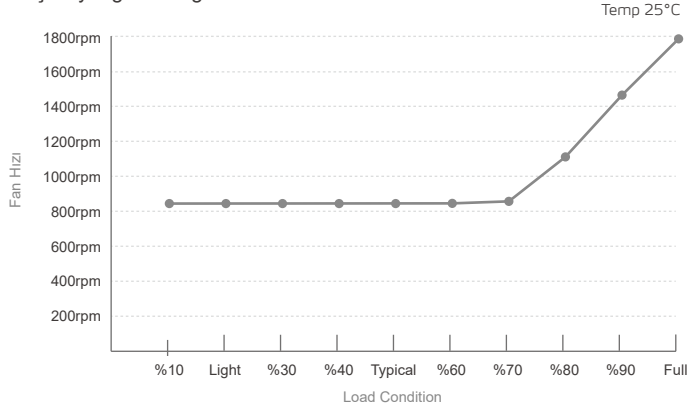

DC kablo listesi

Açıklama	Konektör	Qty
650mm	ATX Kablosu 24 Pimli x 1	1
650mm	ATX 12V Kablo 8 Pimli x 1 ATX 12V Kablo 4+4 Pimli x 1	1
550mm	PCI-e Kablosu 8 Pimli (6+2)	2
550mm 150mm 150mm 150mm	SATA Kablosu 5 Pimli Molex x1 Disket Kablosu 4 Pimli	1
550mm 150mm 150mm 150mm	SATA Kablosu 5 Pimli Molex x1	2

PYLON 550 BRONZE

Ambalaj içeriği aşağıdaki gibidir:

- * XPG Pylon Bronze Güç Kaynağı Ünitesi
- * AC Güç Kablosu
- * Kullanım Kılavuzu
- * PSU Vidası x 4







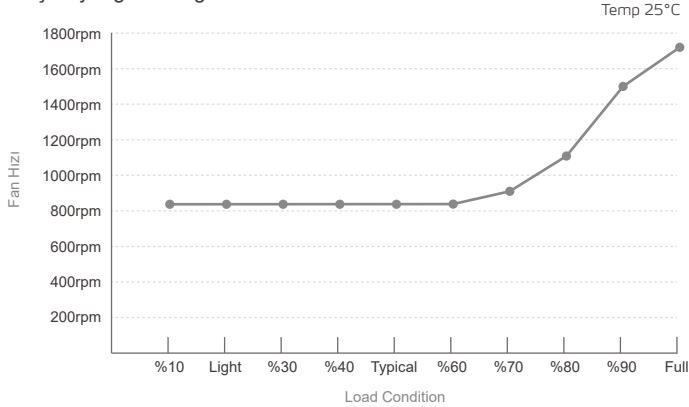

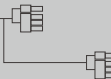

SPEC Etiket & Güvenlik Talimatlar

Model Numarası	PYLON550BRONZE				
AC Girişi	100-240V 8-4A 50-60Hz				
DC Çıkışı	+5V	+3,3V	+12V	-12V	+5VSB
Çıkış Akımı	20A	20A	45,5A	0,3A	2,5A
Çıkış Vat Gücü	110W		546W	3,6W	12,5W
Toplam Sürekli Güç	550W				
Boyutlar G x U x Y	150 x 140 x 86mm				

Güç Kaynağı Fan Eğrisi



DC kablo liste

Açıklama	Konektör	Qty
650mm 	ATX Kablosu 24 Pimli x 1	1
650mm 	ATX 12V Kablo 4+4 Pimli x 1	1
550mm 	PCI-e Kablosu 8 Pimli (6+2)	1
550mm  150mm  150mm  150mm 	SATA Kablosu 5 Pimli Molex x1 Disket Kablosu 4 Pimli	1
550mm  150mm  150mm  150mm 	SATA Kablosu 5 Pimli Molex x1	1

PYLON 450 BRONZE

Ambalaj içeriği aşağıdaki gibidir:

- * XPG Pylon Bronze Güç Kaynağı Ünitesi
- * AC Güç Kablo
- * Kullanım Kılavuzu
- * PSU Vidası x 4







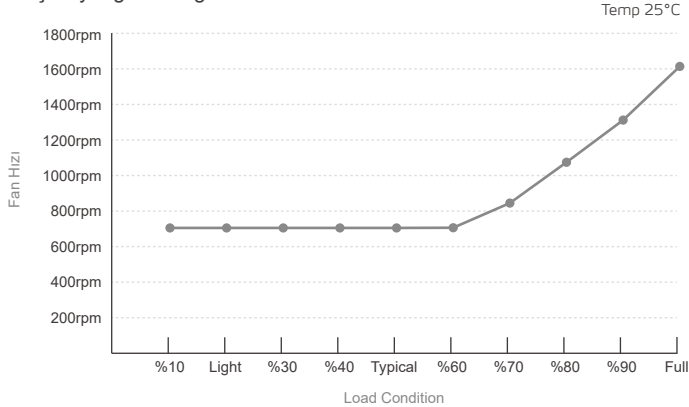

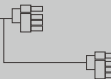

SPEC Etiket & Güvenlik Talimatlar

Model Numarası	PYLON450BRONZE				
AC Girişi	100-240V 7A-3.5A 50-60Hz				
DC Çıkışı	+5V	+3.3V	+12V	-12V	+5VSB
Çıkış Akımı	20A	20A	37.5A	0,3A	2,5A
Çıkış Vat Gücü	100W	450W	3,6W	12,5W	
Toplam Sürekli Güç	450W				
Boyutlar G x U x Y	150 x 140 x 86mm				

Güç Kaynağı Fan Eğrisi



DC kablo listesi

Açıklama	Konektör	Qty
650mm 	ATX Kablo 24 Pimli x 1	1
650mm 	ATX 12V Kablo 4+4 Pimli x 1	1
550mm 	PCI-e Kablo 8 Pimli (6+2)	1
550mm  150mm  150mm  150mm 	SATA Kablo 5 Pimli Molex x1 Disket Kablo 4 Pimli	1
550mm  150mm  150mm  150mm 	SATA Kablo 5 Pimli Molex x1	1

YENİ PYLON GÜÇ KAYNAĞINIZI KURMA

Yüklemeye başlamadan önce sisteminizin kapalı ve fişinin çekili olduğundan emin olun. Varsa AC güç kablosunu eski güç kaynağınızdan çıkarın.

1. Güç kaynağını ambalajından çıkarın.
2. PSU'yu birlikte verilen dört vidayla kasaya takın.
3. 24pin ATX kablosunu anakart 24pin güç soketine bağlayın.
4. EPS 12V 8 / 4+4 pin kablosunu CPU güç soketine bağlayın.
5. SATA güç kablolarını 4 pimli çevresel konektörler kullanabilecek herhangi bir cihaza bağlayın, örn. sabit sürücüler, katı hal sürücüler, optik sürücüler.
6. Grafik kartınız ek PCI-E gücü gerektiriyorsa, ilgili PCI-E konektörünü grafik kartınızın kullanım kılavuzunda belirtilen şekilde bağlayın.
Güç kaynağının tek bir 8pin veya 6pin PCI-E konektörü olarak etkili bir şekilde kullanılabilen 6+2pin PCI-E konektörü kullandığını lütfen unutmayın.
6pin PCI-E konektörü olarak kullanmak için lütfen 2pin konektör kısmını konektör başlığından ayırın.
7. Fanlar, pompalar, eski bileşenler ve diğer cihazlar/adaptörler için çevresel/disket 4pin konektörünü bağlayın.
8. AC Güç kablosunu hem güç kaynağınıza hem de duvara bağlayın.
Her ögenin doğru şekilde takıldığından emin olmak için tüm bağlantıları kontrol edin ve güç kaynağının güç anahtarı AÇIK konuma getirin.

SORUN GİDERME

Güç kaynağını taktıktan sonra sisteminiz açılmazsa, lütfen aşağıda listelenen sorun giderme kılavuzunu izleyin:

1. Lütfen AC ana güç kablosunun PC'nize doğru bir şekilde bağlandığından ve elektrik prizinizin doğru şekilde güç yaydığından emin olun.
2. Lütfen güç kaynağı ünitesinin arka panelindeki AC Açma/Kapama düğmesinin "I" (Açık) konumunda olduğundan emin olun.
3. Lütfen MB ve CPU Güç Soketi ve konektörlerinin ana karta doğru bağlandığından emin olun.
4. Kişisel bilgisayarınızı açmada hâlâ sorun yaşıyorsanız, ADATA Teknik Desteği, Servis Merkezi ya da yerel bayinizle iletişime geçin.

GARANTİ SÜRESİ

ADATA Technology Co., Ltd., bölgesel yasalar ve düzenlemeler aksini belirtmedikçe bu ürün için 3 yıl garanti süresi sağlar.

GARANTİNİN SINIRLANDIRILMASI

Bu sınırlı garanti yalnızca ADATA Technology Co. Ltd. ve yetkili ortakları tarafından üretilen ürünlerin onarımını veya değiştirilmesini kapsamaktadır. Lütfen aşağıdaki nedenler dışında ADATA'nın ücretsiz onarım sağlamaktan sorumlu olduğunu unutmayın:

1. Garanti etiketi değiştirilmiş, hasar görmüş veya eksik.
2. Ürünün seri numarası, orijinal sistemimize uymuyor.
3. Ürün yetkisiz bir temsilciden satın alındı.
4. Doğal felaketten kaynaklanan hasar
5. Ürünün çalıştırma amacı dışında kullanılması.

ÇEVİRİMİÇİ MÜŞTERİ HİZMETLERİ

Sık sorulan sorular, ek bilgi ve servis talimatları için lütfen www.xpg.com adresindeki ürün sayfamızı ziyaret edin.

ÖNEMLİ GÜVENLİK BİLGİSİ

1. ASLA hiçbir koşulda güç kaynağı ünitesini açmayın veya kendiniz onarmaya çalışmayın. Bu, içindeki yüksek voltaj bileşenleri nedeniyle son derece tehlikelidir.
2. Fan ızgarasına veya güç kaynağı ünitesinin havalandırma alanına hiçbir nesne sokmayın.
3. Fanın veya güç kaynağı ünitesinin havalandırma alanının önüne hava akışını engelleyebilecek veya kısıtlayabilecek hiçbir nesne KOYMAYIN.
4. Birlikte verilen kabloyu güç kaynağı ünitesine birlikte veya XPG'den satın alındığı gibi kullanın. Bu üniteyle birlikte herhangi bir üçüncü taraf kablo veya uzatma kablosu KULLANMAYIN.
5. Toz, nem ve aşırı ısıdan kaçının. Güç kaynağı ünitesini ıslanabileceği herhangi bir yere yerleştirmeyin.
6. Güç kaynağı ünitesi bir bilgisayara entegrasyon içindir ve harici veya harici kullanım için tasarlanmamıştır.
7. Herhangi bir üretici talimatlarına ve/veya bu güvenlik talimatlarına uyulmaması, geçersiz garantilere ve garantilere neden olabilir.

GÜVENLİK VE ACENTE ONAYLARI

Ajans	Standart
CE	EN55032:2015, EN55035:2017, EN55024:2010+A1:2015 EN61000-3-2:2014, EN61000-3-3:2013
CB	IEC 62368-1:2014 (Second Edition) IEC 60950-1:2005 (Second Edition) + Am 1:2009 + Am 2:2013
FCC (IC)	FCC Part 15 Subpart B Class B:2019 ICES-003 Issue 6:2016 ANSI C63.4:2014
EAC	TP TC 004/2011 TP TC 020/2011
CCC	GB4943.1-2011, GB17625.1-2012, GB/T9254-2008
TUV	EN 62368-1:2014
cTUVus	UL 62368-1:2014 CAN/CSA-C22.2 No. 62368-1-14
TUV-S	IEC 62368-1:2014
RCM	IEC 62368-1:2014, US-TUVR-011828, US-TUVR-011851, US-TUVR-011833
NOM	NOM-001-SCFI-1993
BSMI	CNS15663第五節(102), CNS13438 (95), CNS14336-1 (99)
KC	K60950-1 (2011-12)
ROHS 2.0	2011/65/EU & 2015/863/EU, Restriction of Hazardous Substances Directive
WEEE	2012/19/EU Waste electrical and electronic equipment Directive

製品仕様

PYLON 750 BRONZE	89
PYLON 650 BRONZE	91
PYLON 550 BRONZE	93
PYLON 450 BRONZE	95
設置	97
安全性および機能による承認	98

XPB PYLON BRONZEシリーズの電源装置をご購入いただき、誠にありがとうございます。

XPB PYLON BRONZEシリーズの電源装置は、優れた電源性能を維持しながら、静かな動作を行うように構築されています。静寂かつ効率的な動作を可能にするファン制御回路設計による極めて低いRPMで動作する120mm流体動的軸受(FDB)を搭載しています。

80 PLUS BRONZE定格の効率性により、低コストな動作を実現し、固定ケーブル設定により、合理的な長さでコネクタ品質をユーザーに提供します。XPBは、すべての装置に非常に品質の高い105°Cの日本製コンデンサーのみを仕様しており、予算を抑えた高性能PCのための優れた選択肢となります。

安全性と保護

各保護回路が起動すると、主電源出力が切断されます。DCリモコンまたはAC電源をオフにしてオンにすることにより、主電源出力をリセットできます。+5Vsb出力は、障害条件が解除されたとき自動回復するに設定されます。

統合保護回路

過電流保護 (OCP) :

XPGは、(すべての+12V、+5V、+3.3Vレール上での110%~140%の総電流に関する) インテル電源設計ガイドを遵守しているため、XPG PYLONのOCPは効率的です。

過電圧保護 (OVP) :

+12V、+5V、+3.3V DC出力レール上でのOVPは、最新のインテルATX電源設計ガイドに準拠するために必須です。DC出力が設定レベル、PSU メーカー事前設定を超過すると、OVPはPSUをシャットダウンします。準拠に必要な最小電圧レベルは、+12Vレールで15.6V(最大)、+5Vレールで7.0V(最大)、+3.3Vレールで4.5V(最大)です。

過電力保護:

XPGは、(PSUの110~150%の総電力に関する) インテルATX電源設計ガイドを遵守しています。

過熱保護 (OTP) :

OTPは、PSUの内部温度が設定値に達したとき、PSUを確実にシャットダウンします。これは、通常、過剰な内部電流、ファンの故障の結果によるものです。

負荷なし動作:

XPGは、インテルHaswell C6/C7スリープモード機能に対応するために、(0Aの最小負荷に関する) インテルATX電源設計ガイドを遵守しています。

短絡保護 (SCP) :

SCPは、0.1Ωを下回る出力インピーダンスとして定義されます。特に、SCPは、+12V、+5V、+3.3Vのレールがアースまたは他のレールに短絡するとき、PSUがシャットダウンするようにします。また、システム内部で短絡が発生したとき、PCコンポーネントに損傷が発生しないように保護します。

XPGの電源装置は、どのような状況下においても、価値あるコンポーネントを安全に維持するために、オンボード回路を完全に保護します。

PYLON 750 BRONZE

梱包には、以下が含まれます：

- * XPG Pylon Bronze電源装置
- * AC電源コード
- * ユーザーマニュアル
- * PSUネジ x 4本

仕様ラベルおよび安全に関する指示

モデル番号	PYLON750BRONZE				
AC入力	100-240V 10-5A 50-60Hz				
DC出力	+5V	+3.3V	+12V	-12V	+5VSB
出力電流	20A	20A	62.5A	0.3A	2.5A
出力 (W)	120W	750W	3.6W	12.5W	
総連続出力	750W				
寸法 (幅 X 奥行 X 高さ)	150 x 140 x 86mm				

電源ファン曲線

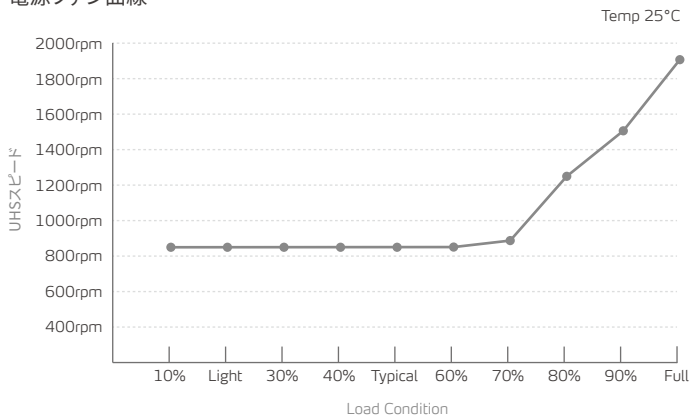

DCケーブルの一覧

説明	コネクター	Qty
650mm	ATXケーブル24ピン x1	1
650mm	ATX 12Vケーブル8ピン x1 ATX 12Vケーブル4+4ピン x1	1
550mm	PCI-eケーブル8ピン (6+2)	2
550mm	SATAケーブル5ピン x1 Molex x1 フロッピーケーブル4ピン	1
550mm	SATAケーブル5ピン x3 Molex x1	2

PYLON 650 BRONZE

梱包には、以下が含まれます：

- * XPG Pylon Bronze電源装置
- * AC電源コード
- * ユーザーマニュアル
- * PSUネジ x 4本

仕様ラベルおよび安全に関する指示

モデル番号	PYLON650BRONZE				
AC入力	100-240V 10-5A 50-60Hz				
DC出力	+5V	+3.3V	+12V	-12V	+5VSB
出力電流	20A	20A	54A	0.3A	2.5A
出力 (W)	110W		648W	3.6W	12.5W
総連続出力	650W				
寸法 (幅 X 奥行 X 高さ)	150 x 140 x 86mm				

電源ファン曲線

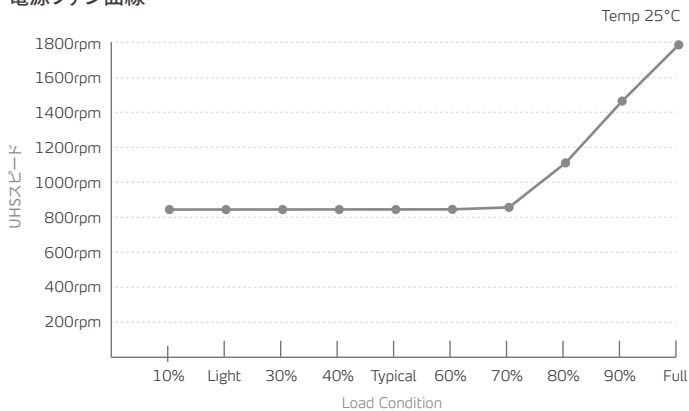

DCケーブルの一覧

説明	コネクター	Qty
650mm	ATXケーブル24ピン x1	1
650mm	ATX 12Vケーブル8ピン x1 ATX 12Vケーブル4+4ピン x1	1
550mm	PCI-eケーブル8ピン (6+2)	2
550mm	SATAケーブル5ピン Molex x1 Floppyケーブル4ピン	1
550mm	SATAケーブル5ピン Molex x1	2

PYLON 550 BRONZE

梱包には、以下が含まれます：

- * XPG Pylon Bronze電源装置
- * AC電源コード
- * ユーザーマニュアル
- * PSUネジ x 4本

仕様ラベルおよび安全に関する指示

モデル番号	PYLON550BRONZE				
AC入力	100-240V 8-4A 50-60Hz				
DC出力	+5V	+3.3V	+12V	-12V	+5VSB
出力電流	20A	20A	45.5A	0.3A	2.5A
出力 (W)	110W		546W	3.6W	12.5W
総連続出力	550W				
寸法 (幅 X 奥行 X 高さ)	150 x 140 x 86mm				

電源ファン曲線

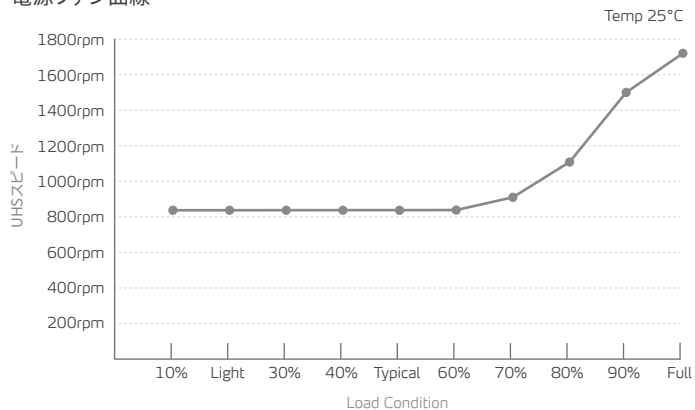

DCケーブルの一覧

説明	コネクタ	Qty
650mm	ATXケーブル24ピン x 1	1
650mm	ATX 12Vケーブル 4+4ピン x 1	1
550mm	PCI-eケーブル8ピン (6+2)	1
550mm	SATAケーブル5ピン Molex x1 フロッピーケーブル4ピン	1
550mm	SATAケーブル5ピン Molex x1	1

PYLON 450 BRONZE

梱包には、以下が含まれます：

- * XPG Pylon Bronze電源装置
- * AC電源コード
- * ユーザーマニュアル
- * PSUネジ x 4本

仕様ラベルおよび安全に関する指示

モデル番号	PYLON450BRONZE				
AC入力	100-240V 7A-3.5A 50-60Hz				
DC出力	+5V	+3.3V	+12V	-12V	+5VSB
出力電流	20A	20A	37.5A	0.3A	2.5A
出力 (W)	100W	450W	3.6W	12.5W	
総連続出力	450W				
寸法 (幅 X 奥行 X 高さ)	150 x 140 x 86mm				

電源ファン曲線

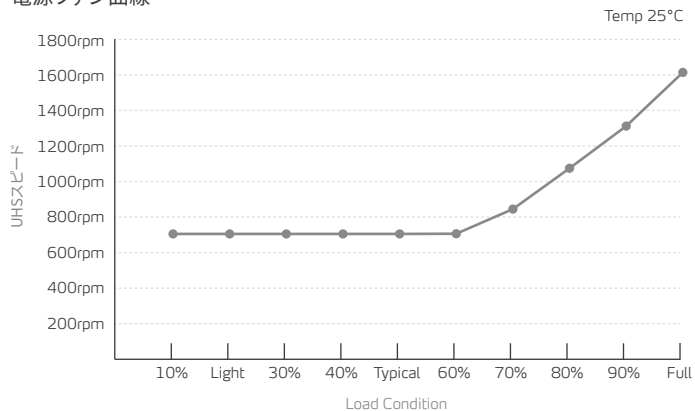

DCケーブルの一覧

説明	コネクタ	Qty
650mm	ATXケーブル24ピン x1	1
650mm	ATX 12Vケーブル 4+4ピン x1	1
550mm	PCI-eケーブル8ピン (6+2)	1
550mm	SATAケーブル5ピン Molex x1 フロッピーケーブル4ピン	1
550mm	SATAケーブル5ピン Molex x1	1

新しいPYLON電源装置の設置

設置を開始する前に、システムの電源を切り、コンセントから切り離してください。
古い電源装置から、AC電源コードを切断してください(ある場合)。

1. 梱包から電源装置を取り出してください。
2. 付属の4本のネジを使って、ケースにPSUを設置してください。
3. マザーボードの24ピン電源ソケットに24ピンATXコードを接続してください。
4. CPUの電源ソケットにEPS 12V 8 / 4+4 ピンケーブルを接続してください。
5. 4ピンペリフェラルコネクタを使用するデバイス(たとえば、ハードドライブ、ソリッドステートドライブ、光学デバイス)に SATA電源ケーブルを接続してください。
6. グラフィックカードが追加のPCI-E電源を必要とする場合は、グラフィックカードのユーザーマニュアルの指示に従い、対応するPCI-Eコネクタを接続してください。

電源装置は、6+2ピンPCI-Eコネクタを使用しています。これは、1つの8ピンまたは6ピンPCI-Eコネクタとして効率的に使用できます。

6ピンPCI-Eコネクタとして使用する場合は、コネクタヘッダーから、2ピンコネクタの部分を取り外してください。

7. ファン、ポンプ、従来のコンポーネント、他のデバイス/アダプターの場合は、ペリフェラル/フロッピーディスクの4ピンコネクタに接続してください。
8. AC電源コードを電源装置とコンセントに接続してください。
すべての装置が適切に接続されていることを確認し、電源装置の電源スイッチをオン位置に切り替えてください。

トラブルシューティング

電源装置を設置した後、システムに電源が入らない場合は、以下のトラブルシューティングガイドに従ってください。

1. AC主電源コードがPCに正しく接続され、コンセントから電源が供給されていることを確認してください。
2. 電源装置の背面/パネルのACオン/オフスイッチが、「I」(オン)位置にあることを確認してください。
3. MBおよびCPUの電源ソケットとコネクタが、マザーボードに正しく接続されていることを確認してください。
4. PCの電源投入に関する問題が解決されない場合は、ADATAテクニカルサポート、サービスセンター、最寄りの販売店にお問い合わせください。

保証期間

ADATA Technology Co., Ltd.は、地域の法律または規制により規定されていない限り、本製品に対して、3年間保証を提供します。

限定保証

本限定保証は、ADATA Technology Co. Ltd.およびその認定パートナーが製造した製品の修理または交換のみを対応します。

ADATAは、以下の場合を除き、無償で部品を提供する責任を負うものとします。

1. 保証ラベルが変更、損傷された場合、または失われた場合。
2. 製品のシリアル番号が、当社の元のシステムに一致しない場合。
3. 認定されていない代理店から製品を購入した場合。
4. 天災により製品が損傷した場合。
5. 使用目的以外で製品を乱用した場合。

オンラインカスタマーサービス

よくある質問 (FAQ)、その他の情報、点検手順については、当社の製品ページ(www.xpg.com)にアクセスしてください。

安全に関する重要情報

1. いかなる場合でも、電源装置を開いたり、自分自身で修理しようとししないでください。内部に高電圧コンポーネントがあるため、極めて危険です。
2. 電源装置のファングリルや換気エリアから異物を入れしないでください。
3. 気流が塞がれたり、制限される可能性があるため、電源装置のファンまたは換気エリアの前に物を置かないでください。
4. 電源装置に付属のケーブル、またはXPGから購入したケーブルのみをご使用ください。本装置に第三者製のケーブルまたは延長ケーブルを使用しないでください。
5. 埃、湿気、過度な温度を避けてください。濡れる可能性がある場所に電源装置を置かないでください。
6. 本電源装置は、コンピューターへの組み込み用です。コンピューターの外部で使用しないでください。
7. メーカーの指示および/またはこれらの安全に関する指示を遵守しないと、保証が無効になる可能性があります。

安全性および機関による承認

機関	標準
CE	EN55032:2015, EN55035:2017, EN55024:2010+A1:2015 EN61000-3-2:2014, EN61000-3-3:2013
CB	IEC 62368-1:2014 (Second Edition) IEC 60950-1:2005 (Second Edition) + Am 1:2009 + Am 2:2013
FCC (IC)	FCC Part 15 Subpart B Class B:2019 ICES-003 Issue 6:2016 ANSI C63.4:2014
EAC	TP TC 004:2011 TP TC 020:2011
CCC	GB4943.1-2011, GB17625.1-2012, GB/T9254-2008
TUV	EN 62368-1:2014
cTUVus	UL 62368-1:2014 CAN/CSA-C22.2 No. 62368-1-14
TUV-S	IEC 62368-1:2014
RCM	IEC 62368-1:2014, US-TUVR-011828, US-TUVR-011851, US-TUVR-011833
NOM	NOM-001-SCFI-1993
BSMI	CNS15663第五節(102), CNS13438 (95), CNS14336-1 (99)
KC	K60950-1 (2011-12)
ROHS 2.0	2011/65/EU & 2015/863/EU, Restriction of Hazardous Substances Directive
WEEE	2012/19/EU Waste electrical and electronic equipment Directive

제품 사양

PYLON 750 BRONZE	101
PYLON 650 BRONZE	103
PYLON 550 BRONZE	105
PYLON 450 BRONZE	107
설치	109
안전 및 에이전시 승인	110

새로운 XPG PYLON BRONZE SERIES 전원 공급장치를 구매해 주셔서 대단히 감사합니다.

XPG PYLON BRONZE 시리즈 전원 공급장치는 Xtreme power의 성능을 유지하면서 조용한 작동이 가능하도록 만들어졌습니다. 조용하고 효율적인 구동을 가능하게 하는 팬 컨트롤 회로 설계를 바탕으로 매우 낮은 RPM에서도 작동하는 120mm 유체 동력 베어링(FDB) 팬을 탑재했습니다.

80 PLUS BRONZE 등급의 효율로 저비용 작동을 보장하며, 고정 케이블 세트는 합리적인 길이와 커넥터 수를 확보하여 사용자 편의성을 제공합니다. 모든 전원 공급장치에 최고 품질의 105°C 일본산 메인 캐패시터만을 사용하는 XPG는 합리적인 비용과 성능 모두가 필요한 고성능 PC를 위한 탁월한 선택입니다.

안전 및 보호

각 보호 기능이 트리거되면 주 출력의 레지가 해제됩니다. 주 출력은 DC 원격 켜기/끄기 또는 AC 전원 순환을 통해 재설정할 수 있습니다. 오류 조건이 제거되고 나면 자동 복구를 위해 +5Vsb 출력이 설정됩니다.

통합된 보호 회로

과전류 방지(OCP):

XPG는 모든 +12V & +5V & +3.3V 레일에서 총 전류의 110%-140%를 포함하는 Intel 전원 공급 설계 가이드를 따릅니다. 덕분에 XPG PYLON M의 OCP는 보다 높은 효율성을 자랑합니다.

과전압 방지(OVP):

+12V, +5V, +3.3V DC 출력 레일의 OVP는 최신 Intel ATX 전원 공급 설계 가이드를 준수해야 합니다. OVP는 DC 출력이 PSU 제조업체에서 지정한 설정 수준을 초과하면 PSU를 끕니다. 규정 준수를 위해 필요한 최소 전압은 최대 15.6V에서 +12V 레일, 최대 7.0V에서 +5V 레일, 최대 4.5V에서 +3.3V 레일입니다.

과전력 방지(OPP):

XPG는 총 전력량의 110%-150%를 포함하는 ATX 전원 공급 설계 가이드를 따릅니다.

과열 방지(OTP):

OTP는 PSU 내부 온도가 설정 지점에 도달할 경우 PSU가 종료되도록 합니다. 이는 대개 내부 전류 과부하 또는 팬 결함으로 인한 결과입니다.

무부하 작동(NLO):

XPG는 Intel Haswell C6/C7 절전 모드 기능을 지원하기 위해 최소 부하 0A의 Intel ATX 전원 공급 설계 가이드를 따릅니다.

단락 방지(SCP):

SCP는 0.1ohms 미만의 출력 임피던스로 정의됩니다. 다른 것보다 SCP는 +12V, +5V & +3.3V 레일이 접지 또는 다른 레일에 단락되면 PSU가 종료되도록 합니다. 또한 시스템 내에 단락이 있을 경우 PC 구성 요소에 아무 손상도 발생하지 않도록 보장합니다.

XPG 전원 공급장치는 어떤 상황에서든 값비싼 구성품을 안전한 상태로 유지하기 위해 보드에 완전한 보호 회로를 갖추고 있습니다.

PYLON 750 BRONZE

패키지 내용물은 다음과 같습니다.

- * XPG Pylon Bronze 전원 공급장치
- * AC 전원 코드
- * 사용 설명서
- * 전원 공급장치 스크류 4개

SPEC 라벨 및 안전 지침

모델 번호	PYLON750BRONZE				
AC 입력	100-240V 10-5A 50-60Hz				
DC 출력	+5V	+3.3V	+12V	-12V	+5VSB
출력 전류	20A	20A	62.5A	0.3A	2.5A
출력 전력량	120W	750W	3.6W	12.5W	
총 연속 전력	750W				
크기 W x L x H	150 x 140 x 86mm				

전원 공급 팬 커브

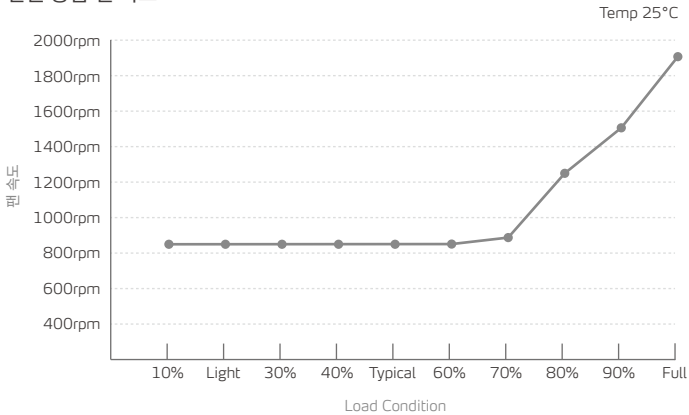

DC 케이블 목록

설명	커넥터	수량
650mm	ATX 케이블 24핀 x1	1
650mm	ATX 12V 케이블 8핀 x1 ATX 12V 케이블 4+4핀 x1	1
550mm	PCI-e 케이블 8핀 (6+2)	2
550mm	SATA 케이블 5핀 Molex x1 플로피 케이블 4핀	1
550mm	SATA 케이블 5핀 Molex x1	2

PYLON 650 BRONZE

패키지 내용물은 다음과 같습니다.

- * XPG Pylon Bronze 전원 공급장치
- * AC 전원 코드
- * 사용 설명서
- * 전원 공급장치 스크류 4개

SPEC 라벨 및 안전 지침

모델 번호	PYLON650BRONZE				
AC 입력	100-240V 10-5A 50-60Hz				
DC 출력	+5V	+3.3V	+12V	-12V	+5VSB
출력 전류	20A	20A	54A	0.3A	2.5A
출력 전력량	110W		648W	3.6W	12.5W
총 연속 전력	650W				
크기 W x L x H	150 x 140 x 86mm				

전원 공급 팬 커브

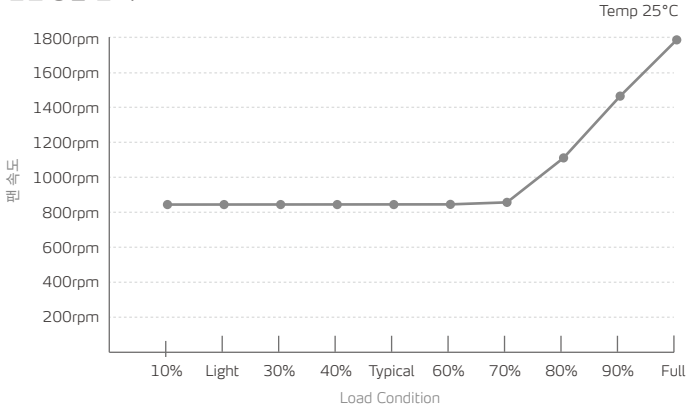

DC 케이블 목록

설명	커넥터	수량
650mm	ATX 케이블 24핀 x1	1
650mm	ATX 12V 케이블 8핀 x1 ATX 12V 케이블 4+4핀 x1	1
550mm	PCI-e 케이블 8핀 (6+2)	2
550mm	SATA 케이블 5핀 Molex x1 플로피 케이블 4핀	1
550mm	SATA 케이블 5핀 Molex x1	2

PYLON 550 BRONZE

패키지 내용물은 다음과 같습니다.

- * XPG Pylon Bronze 전원 공급장치
- * AC 전원 코드
- * 사용 설명서
- * 전원 공급장치 스크류 4개

SPEC 라벨 및 안전 지침

모델 번호	PYLON550BRONZE				
AC 입력	100-240V 8-4A 50-60Hz				
DC 출력	+5V	+3.3V	+12V	-12V	+5VSB
출력 전류	20A	20A	45.5A	0.3A	2.5A
출력 전력량	110W		546W	3.6W	12.5W
총 연속 전력	550W				
크기 W x L x H	150 x 140 x 86mm				

전원 공급 팬 커브

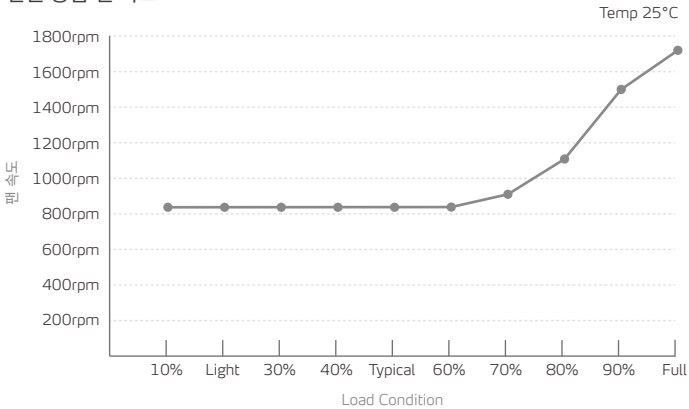

DC 케이블 목록

설명	커넥터	수량
650mm	ATX 케이블 24핀 x 1	1
650mm	ATX 12V 케이블 4+4핀 x 1	1
550mm	PCI-e 케이블 8 핀(6+2)	1
550mm	SATA 케이블 5핀 Molex x1 플로피 케이블 4핀	1
550mm	SATA 케이블 5핀 Molex x1	1

PYLON 450 BRONZE

패키지 내용물은 다음과 같습니다.

- * XPG Pylon Bronze 전원 공급장치
- * AC 전원 코드
- * 사용 설명서
- * 전원 공급장치 스크류 4개

SPEC 라벨 및 안전 지침

모델 번호	PYLON450BRONZE				
AC 입력	100-240V 7A-3.5A 50-60Hz				
DC 출력	+5V	+3.3V	+12V	-12V	+5VSB
출력 전류	20A	20A	37.5A	0.3A	2.5A
출력 전력량	100W		450W	3.6W	12.5W
총 연속 전력	450W				
크기 W x L x H	150 x 140 x 86mm				

전원 공급 팬 커브

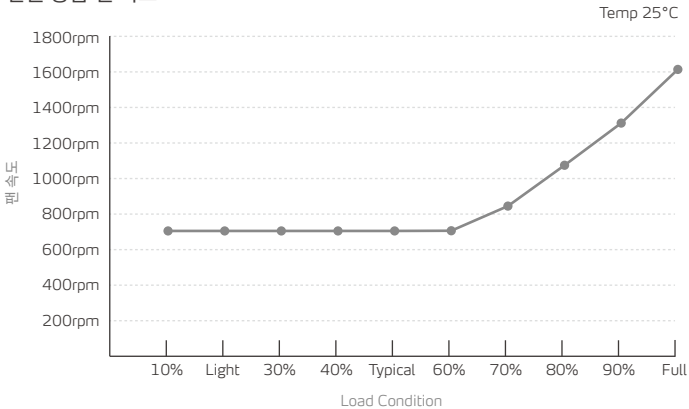

DC 케이블 목록

설명	커넥터	수량
650mm	ATX 케이블 24핀 x 1	1
650mm	ATX 12V 케이블 4+4핀 x 1	1
550mm	PCI-e 케이블 8 핀(6+2)	1
550mm	SATA 케이블 5핀 Molex x1 플로피 케이블 4핀	1
550mm	SATA 케이블 5핀 Molex x1	1

새 PYLON 전원 공급장치 설치하기

시스템을 설치하기 전에 시스템의 전원이 꺼져 있고 플러그가 뽑혀 있는지 확인하십시오.

AC 전원 코드가 기존 전원 공급장치에 연결되어 있으면 해제하십시오.

1. 전원 공급장치를 패키지에서 꺼내십시오.
2. 제공된 4개의 나사로 전원 공급장치를 케이스 안에 체결하십시오.
3. 24핀 ATX 케이블을 마더보드의 24핀 전원 소켓에 연결하십시오.
4. EPS 12V 8 / 4+4 핀 케이블을 CPU 전원 소켓에 연결하십시오.
5. SATA 전원 케이블을 4핀 주변 장치 커넥터를 사용하는 장비에 연결하십시오. 예: 하드 드라이브, 솔리드 스테이트 드라이브, 광학 드라이브 등.
6. 이미 사용 중인 그래픽카드에 추가 PCI-E 전원이 필요할 경우, 그래픽카드의 사용 설명서에 명시된 것과 일치하는 PCI-E 커넥터를 연결하십시오.
전원 공급장치는 싱글 8핀 또는 6핀 PCI-E 커넥터로 효율적인 사용이 가능한 6+2핀 PCI-E 커넥터를 사용한다는 점을 참고하시기 바랍니다.
6핀 PCI-E 커넥터로 사용하실 경우, 커넥터의 머리에서 2핀 커넥터 부분을 분리해 주십시오.
7. 주변 장치/플로피 디스크 4핀 커넥터를 팬, 펌프, 기존 구성품, 기타 장치/어댑터에 연결하십시오.
8. AC 전원 코드를 전원 공급장치와 벽 콘센트에 연결하십시오.
모든 품목의 플러그가 제대로 꽂혀 있는지 연결을 확인하고 전원 공급장치의 전원 스위치를 ON 위치로 켜십시오.

문제 해결

전원 공급장치를 설치한 후 시스템이 켜지지 않을 경우 아래 문제 해결 가이드를 따르십시오.

1. AC 주 전원 코드가 PC에 올바르게 연결되어 있고 전원 콘센트에서 제대로 전력을 내보내고 있는지 확인하십시오.
2. 전원 공급장치의 뒷면 패널에 있는 AC 커기/고기 스위치가 "I"(켜기) 위치에 있는지 확인하십시오.
3. MB 및 CPU 전원 소켓 및 커넥터가 마더보드에 올바르게 연결되어 있는지 확인하십시오.
4. PC를 켜는 데 계속해서 문제가 있으면 ADATA 기술 지원 부서, 서비스 센터 또는 현지 판매점에 문의하십시오.

보증 기간

ADATA Technology Co., Ltd.는 현지 법령에 위반되지 않는 한 본 제품에 3년의 보증 기간을 제공합니다.

보증 제한

제한 보증은 ADATA Technology Co., Ltd. 및 공인 파트너사가 제조한 제품의 수리 또는 교체 서비스만을 제공합니다.

ADATA는 다음의 사유를 제외한 손상에 대해 무료 수리 서비스를 제공할 책임이 있습니다.

1. 보증 라벨의 변형, 손상, 분실.
2. 제품 시리얼 번호가 ADATA 정품 시스템과 불일치.
3. 비공인 대리점을 통해 구입한 제품.
4. 자연재해로 인한 손상.
5. 의도된 제품 작동 외의 잘못된 사용.

온라인 고객 서비스

자주 하는 질문, 추가 정보, 서비스 지침은 www.xpg.com 의 제품 페이지에서 확인해 주시기 바랍니다.

중요 안전 정보

1. 어떤 상황에서도 직접 전원 공급장치를 열거나 전원 공급장치를 수리하려고 하지 마십시오. 내부 부품에 고전압이 흐르고 있어 매우 위험합니다.
2. 전원 공급장치의 환기구 영역 또는 팬 그릴에 물체를 삽입하지 마십시오.
3. 전원 공급장치 환기구 영역 또는 팬 앞에 공기 흐름을 제한하거나 방해할 수 있는 어떤 물체도 두지 마십시오.
4. 전원 공급장치에 포함된 케이블, 또는 XPG에서 구입한 케이블을 사용하십시오. 이 장치에 타사 케이블 또는 확장 케이블을 사용하지 마십시오.
5. 과도한 먼지, 습기, 또는 열기를 피하십시오. 전원 공급장치가 젖을 가능성이 있는 곳에 두지 마십시오.
6. 본 전원 공급장치는 컴퓨터 내장용이며, 외장 또는 실외 사용 목적으로 제조되지 않았습니다.
7. 제조업체 지침 및/또는 이러한 안전 지침을 준수하지 않으면 모든 보증 및 보장 내용이 무효화될 수 있습니다.

안전 및 에이전시 승인

에이전시	표준
CE	EN55032:2015, EN55035:2017, EN55024:2010+A1:2015 EN61000-3-2:2014, EN61000-3-3:2013
CB	IEC 62368-1:2014 (Second Edition) IEC 60950-1:2005 (Second Edition) + Am 1:2009 + Am 2:2013
FCC (IC)	FCC Part 15 Subpart B Class B:2019 ICES-003 Issue 6:2016 ANSI C63.4:2014
EAC	TP TC 004:2011 TP TC 020:2011
CCC	GB4943.1-2011, GB17625.1-2012, GB/T9254-2008
TUV	EN 62368-1:2014
cTUVus	UL 62368-1:2014 CAN/CSA-C22.2 No. 62368-1-14
TUV-S	IEC 62368-1:2014
RCM	IEC 62368-1:2014, US-TUVR-011828, US-TUVR-011851, US-TUVR-011833
NOM	NOM-001-SCFI-1993
BSMI	CNS15663第五節(102), CNS13438 (95), CNS14336-1 (99)
KC	K60950-1 (2011-12)
ROHS 2.0	2011/65/EU & 2015/863/EU, Restriction of Hazardous Substances Directive
WEEE	2012/19/EU Waste electrical and electronic equipment Directive

产品规格

PYLON 750 BRONZE	113
PYLON 650 BRONZE	115
PYLON 550 BRONZE	117
PYLON 450 BRONZE	119
安装指南	121
安全与认证	122

感谢您购买新推出的 XPG PYLON 铜牌电源供应器

PYLON 铜牌系列电源采用120mm (FDB液态轴承) 低转速静音效能风扇,符合 80 PLUS 铜牌认证,直出电源设计并搭载高品质日本105°C主电容,高效且稳定,是电脑DIY玩家的组装首选

安全保护机制

PYLON铜牌系列电源具备业界多重工业等级的安全保护机制,在异常状况下,保护机制会启动,电源供应器将会自动关闭,以保护电脑硬体器材及电源供应器本体,避免危险。

电路保护机制

过电流保护 (OCP)

PYLON铜牌电源遵循Intel电源供应器的设计指南,当电源供应器功率过高预设值110-140%时,针对+3.3V、+5V 和 +12V 电压提供过电流保护(OCP),确保直流电压在安全工作电流范围内稳定输出。

过电压保护 (OVP)

根据 ATX 电源规范,针对 +12V、+5V 和 +3.3V 直流输出提供过电压保护。当直流输出超过设定水平时,OVP 会关闭电源。根据规定,+12V、+5V 和 3.3V 电压的最低电压分别是 15.6V max、7.0V max、4.5V max。

过功率保护(OPP)

根据 ATX 电源规范,当电源供应器总功率过高预设值110-150%时,电源将会自动产生保护,断电停止运作。

过温度保护 (OTP)

OTP 可确保当内部温度达到预设值时 PSU 会主动关闭。此问题通常是因由内部电流过载、风扇故障或异常的环境温度所引起。

空载开机(NLO)

XPG遵循Intel ATX 电源规范,即使负载0A,依旧支援Intel Haswell C6 / C7睡眠模式功能。

短路保护 (SCP)

当电压阻抗低于0.1ohm时,PYLON电源将启动SCP 短路保护机制。在确保 +3.3V、+5V 和 +12V 电压与任何其他电压之间出现短路或接地短路时,PSU 会切断电源,保护电源和电脑组件。

PYLON 750 BRONZE

包装内容物如下:

- * XPG PYLON铜牌系列电源供应器
- * AC电源线
- * 使用手册
- * 安装螺丝 x 4

电源输出规格表

型号						
PYLON750BRONZE						
AC输入范围						
100-240V 10-5A 50-60Hz						
DC输出电压		+5V	+3.3V	+12V	-12V	+5VSB
最高负载		20A	20A	62.5A	0.3A	2.5A
混合型负载		120W		750W		3.6W 12.5W
总输出		750W				
尺寸 长 x 宽 x 高		150 x 140 x 86mm				

电源风扇曲线

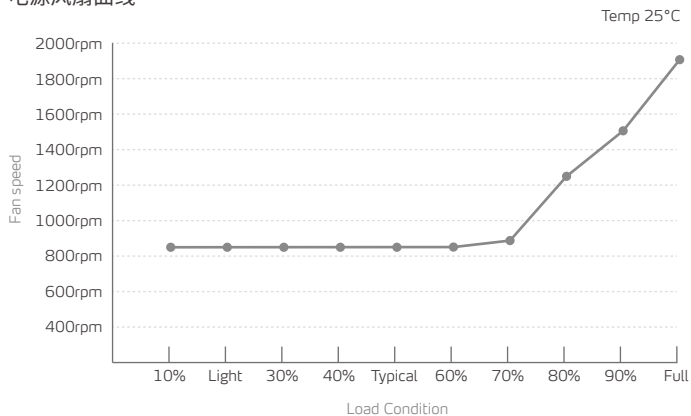

直流连接线说明

连接线	接头	数量
650mm	主板 20+4 Pin x 1	1
650mm	ATX 12V 8 Pin x 1 ATX 12V 4+4 Pin x 1	1
550mm	PCI-E 6+2 Pin x 2	2
550mm	SATA x2 Molex x1 Floppy 4 Pin x1	1
550mm	SATA x3 Molex x1	2

PYLON 650 BRONZE

包装内容物如下:

- * XPG PYLON铜牌系列电源供应器
- * AC电源线
- * 使用手册
- * 安装螺丝 x 4

电源输出规格表

型号	PYLON650BRONZE				
AC输入范围	100-240V 10-5A 50-60Hz				
DC输出电压	+5V	+3.3V	+12V	-12V	+5VSB
最高负载	20A	20A	54A	0.3A	2.5A
混合型负载	110W		648W	3.6W	12.5W
总输出	650W				
尺寸 长 x 宽 x 高	150 x 140 x 86mm				

电源风扇曲线

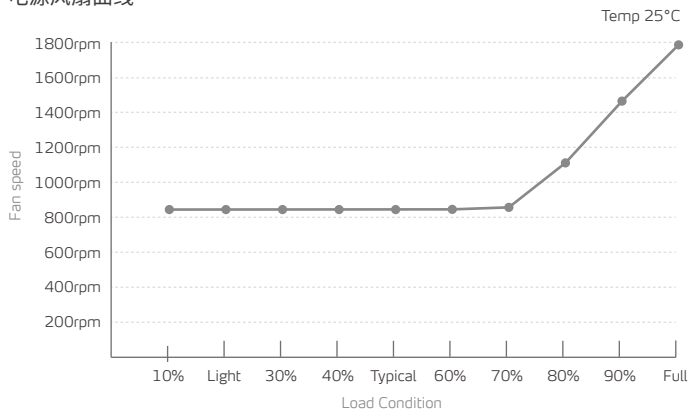

直流连接线说明

连接线	接头	数量
650mm	主板 20+4 Pin x 1	1
650mm	ATX 12V 8 Pin x 1 ATX 12V 4+4 Pin x 1	1
550mm	PCI-E 6+2 Pin x 2	2
550mm	SATA x2 Molex x1 Floppy 4 Pin x1	1
550mm	SATA x3 Molex x1	2

PYLON 550 BRONZE

包装内容物如下:

- * XPG PYLON铜牌系列电源供应器
- * AC电源线
- * 使用手册
- * 安装螺丝 x 4

电源输出规格表

型号	PYLON550BRONZE				
AC输入范围	100-240V 8-4A 50-60Hz				
DC输出电压	+5V	+3.3V	+12V	-12V	+5VSB
最高负载	20A	20A	45.5A	0.3A	2.5A
混合型负载	110W		546W	3.6W	12.5W
总输出	550W				
尺寸 长 x 宽 x 高	150 x 140 x 86mm				

电源风扇曲线

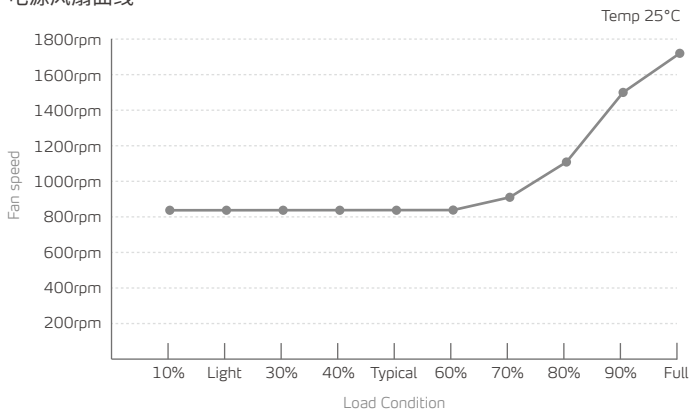

直流连接线说明

连接线	接头	数量
650mm	主板 20+4 Pin x 1	1
650mm	ATX 12V 4+4 Pin x 1	1
550mm	PCI-E 6+2 Pin x 2	1
550mm	SATA x2 Molex x1 Floppy 4 Pin x1	1
550mm	SATA x3 Molex x1	1

PYLON 450 BRONZE

包装内容物如下:

- * XPG PYLON铜牌系列电源供应器
- * AC电源线
- * 使用手册
- * 安装螺丝 x 4

电源输出规格表

型号		PYLON450BRONZE				
AC输入范围		100-240V 7A-3.5A 50-60Hz				
DC输出电压	+5V	+3.3V	+12V	-12V	+5VSB	
最高负载	20A	20A	37.5A	0.3A	2.5A	
混合型负载	100W		450W	3.6W	12.5W	
总输出	450W					
尺寸 长 x 宽 x 高	150 x 140 x 86mm					

电源风扇曲线

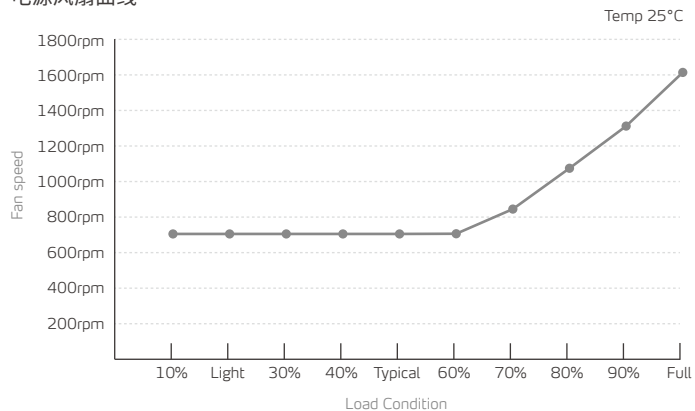

直流连接线说明

连接线	接头	数量
650mm	主板 20+4 Pin x 1	1
650mm	ATX 12V 4+4 Pin x 1	1
550mm	PCI-E 6+2 Pin x 2	1
550mm	SATA x2 Molex x1 Floppy 4 Pin x1	1
550mm	SATA x3 Molex x1	1

安装新的PYLON电源供应器

安装前,请确认系统处于关闭和拔掉墙壁电源状态
既有的电源供应器,也请先拔掉AC电源线

1. 请从包装取出电源供应器
2. 请安装电源供应器至机壳内的正确位置,并使用包装内提供的螺丝完成上锁步骤
3. 请将20+4 Pin主板电源线连接至主板模组插座
4. 请将 电源线连接至CPU插座
5. 请将 SATA电源线连接所需的硬件装置,例如硬碟、SSD、光碟机等
6. 请将 PCI-E电源线连接至显示卡,并参照显示卡说明书的完成安装步骤。如有需要, PYLON的 PCI-E电源线可直接使用8 Pin, 或拆解成6+2 Pin, 来完成6 Pin的显示卡电源连接步骤
7. 如有需要,请连结Floppy 4 Pin电源线至相关周边硬件,例如风扇、水冷等
8. 完成安装后,请连结AC电源线至PYLON电源供应器和墙壁电源
9. 开启机壳电源前,请检查所有电源连结处是否安装正确

故障排除

如安装完成电源供应器后无法开启主机系统,请遵照以下指示执行故障排除

1. 请确保AC主电源线正确连接PC主机,也请确保AC电源已开启
2. 请确保背板上AC ON/OFF 开关在“|” (On)的位置
3. 请确认主板与CPU上插座与连接器有正确连接
4. 如依旧无法正常开启主机,请联络ADATA技术支援、服务中心或是当地经销商寻求进一步协助

保固期限

除非地方法律與條款另有規定,針對本產品威剛科技提供3年保固

产品保固声明

此保固声明仅针对威刚科技与合作伙伴生产、制造的产品进行维修或换货
本保固声明不适用于以下项目:

1. 保固标签或防拆标签被更改、破损或遗失时
2. 产品序号不符或破损不清楚时
3. 透过非威刚授权之经销商道购买的产品
4. 天灾造成的损坏
5. 因人为不当操作造成损坏

线上客服

常见问题、更多资讯与服务指导请参考官方网站www.xpg.com

重要安全讯息

1. 无论在任何情况下,请勿开启电源供应器或自行尝试维修以防止内部高电压造成使用意外
2. 请勿插入任何物体至风扇围栏内或电源供应器内部零件
3. 请勿在风扇前面或电源装置的通风区域放置任何可能阻碍或限制气流的物体
4. 请使用本产品内附的电源连接线,请勿使用他厂产品以避免相容性问题
5. 请勿在高温、潮湿、多灰尘处使用本产品
6. 本产品为组装于PC电脑内部用,请勿应用于外接主机或户外环境
7. 若使用时无遵守本产品安全及组装指示,则所有保固及保修服务即期失效

安全与认证

认证机构	标准
CE	EN55032:2015, EN55035:2017, EN55024:2010+A1:2015 EN61000-3-2:2014, EN61000-3-3:2013
CB	IEC 62368-1:2014 (Second Edition) IEC 60950-1:2005 (Second Edition) + Am 1:2009 + Am 2:2013
FCC (IC)	FCC Part 15 Subpart B Class B:2019 ICES-003 Issue 6:2016 ANSI C63.4:2014
EAC	TP TC 004/2011 TP TC 020/2011
CCC	GB4943.1-2011, GB17625.1-2012, GB/T9254-2008
TUV	EN 62368-1:2014
cTUVus	UL 62368-1:2014 CAN/CSA-C22.2 No. 62368-1-14
TUV-S	IEC 62368-1:2014
RCM	IEC 62368-1:2014, US-TUVR-011828, US-TUVR-011851, US-TUVR-011833
NOM	NOM-001-SCFI-1993
BSMI	CNS15663第五節(102), CNS13438 (95), CNS14336-1 (99)
KC	K60950-1 (2011-12)
ROHS 2.0	2011/65/EU & 2015/863/EU, Restriction of Hazardous Substances Directive
WEEE	2012/19/EU Waste electrical and electronic equipment Directive

產品規格

PYLON 750 BRONZE	125
PYLON 650 BRONZE	127
PYLON 550 BRONZE	129
PYLON 450 BRONZE	131
安裝指南	133
安全與認證	134

感謝您購買新推出的 XPG PYLON 銅牌電源供應器

PYLON 銅牌系列電源採用120mm (FDB液態軸承) 低轉速靜音效能風扇，符合 80 PLUS 銅牌認證，直出電源設計並搭載高品質日本105°C主電容，高效且穩定，是電腦DIY玩家的組裝首選

安全保護機制

PYLON銅牌系列電源具備業界多重工業等級的安全保護機制，在異常狀況下，保護機制會啟動，電源供應器將會自動關閉，以保護電腦硬體器材及電源供應器本體，避免危險。

電路保護機制

過電流保護 (OCP)

PYLON銅牌電源遵循Intel電源供應器的設計指南，當電源供應器功率高過預設值110-140%時，針對 +3.3V、+5V 和 +12V 電壓提供過電流保護(OCP)，確保直流電壓在安全工作電流範圍內穩定輸出。

過電壓保護 (OVP)

根據 ATX 電源規範，針對 +12V、+5V 和 +3.3V 直流輸出提供過電壓保護。當直流輸出超過設定水平時，OVP 會關閉電源。根據規定，+12V、+5V 和 3.3V 電壓的最低電壓分別是 15.6V max、7.0V max、4.5V max。

過功率保護 (OPP)

根據 ATX 電源規範，當電源供應器總功率高過預設值110-150%時，電源將會自動產生保護，斷電停止運作。

過溫度保護 (OTP)

OTP 可確保當內部溫度達到預設值時 PSU 會主動關閉。此問題通常是因由內部電流過載、風扇故障或異常的環境溫度所引起。

空載開機 (NLO)

XPG遵循Intel ATX 電源規範，即使負載0A，依舊支援Intel Haswell C6 / C7睡眠模式功能。

短路保護 (SCP)

當電壓阻抗低於0.1ohm時，PYLON電源將啟動SCP 短路保護機制。在確保 +3.3V、+5V 和 +12V 電壓與任何其他電壓之間出現短路或接地短路時，PSU 會切斷電源，保護電源和電腦組件。

PYLON 750 BRONZE

包裝內容物如下：

- * XPG PYLON銅牌系列電源供應器
- * AC電源線
- * 使用手冊
- * 安裝螺絲 x 4

電源輸出規格表

型號	PYLON750BRONZE				
AC輸入範圍	100-240V 10-5A 50-60Hz				
DC輸出電壓	+5V	+3.3V	+12V	-12V	+5VSB
最高負載	20A	20A	62.5A	0.3A	2.5A
混合型負載	120W		750W	3.6W	12.5W
總輸出	750W				
尺寸 長 x 寬 x 高	150 x 140 x 86mm				

電源風扇曲線

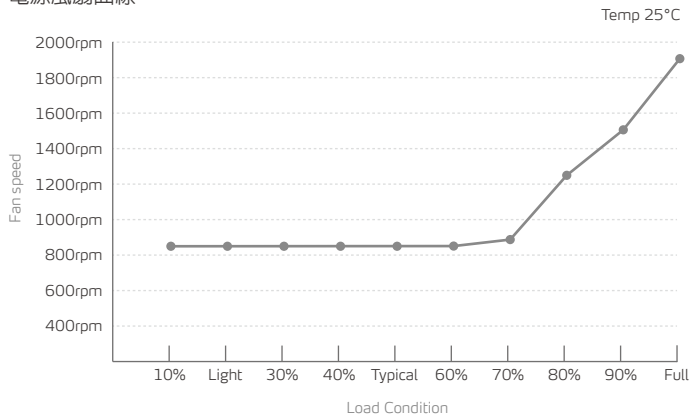

直流連接線說明

連接線	接頭	數量
650mm	主機板 20+4 Pin x1	1
650mm	ATX 12V 8 Pin x1 ATX 12V 4+4 Pin x1	1
550mm	PCI-E 6+2 Pin x2	2
550mm	SATA x2 Molex x1 Floppy 4 Pin x1	1
550mm	SATA x3 Molex x1	2

PYLON 650 BRONZE

包裝內容物如下：

- * XPG PYLON銅牌系列電源供應器
- * AC電源線
- * 使用手冊
- * 安裝螺絲 x 4

電源輸出規格表

型號	PYLON650BRONZE				
AC輸入範圍	100-240V 10-5A 50-60Hz				
DC輸出電壓	+5V	+3.3V	+12V	-12V	+5VSB
最高負載	20A	20A	54A	0.3A	2.5A
混合型負載	110W		648W	3.6W	12.5W
總輸出	650W				
尺寸 長 x 寬 x 高	150 x 140 x 86mm				

電源風扇曲線

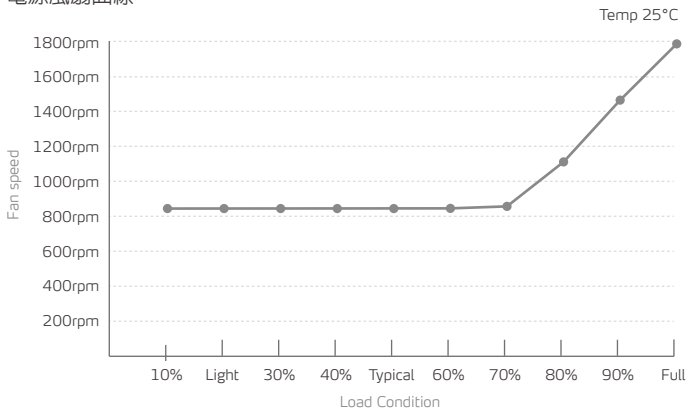

直流連接線說明

連接線	接頭	數量	
650mm		主機板 20+4 Pin x 1	1
650mm		ATX 12V 8 Pin x 1 ATX 12V 4+4 Pin x 1	1
550mm		PCI-E 6+2 Pin x 2	2
550mm		SATA x2 Molex x1 Floppy 4 Pin x1	1
550mm		SATA x3 Molex x1	2

PYLON 550 BRONZE

包裝內容物如下：

- * XPG PYLON銅牌系列電源供應器
- * AC電源線
- * 使用手冊
- * 安裝螺絲 x 4

電源輸出規格表

型號	PYLON550BRONZE				
AC輸入範圍	100-240V 8-4A 50-60Hz				
DC輸出電壓	+5V	+3.3V	+12V	-12V	+5VSB
最高負載	20A	20A	45.5A	0.3A	2.5A
混合型負載	110W		546W	3.6W	12.5W
總輸出	550W				
尺寸 長 x 寬 x 高	150 x 140 x 86mm				

電源風扇曲線

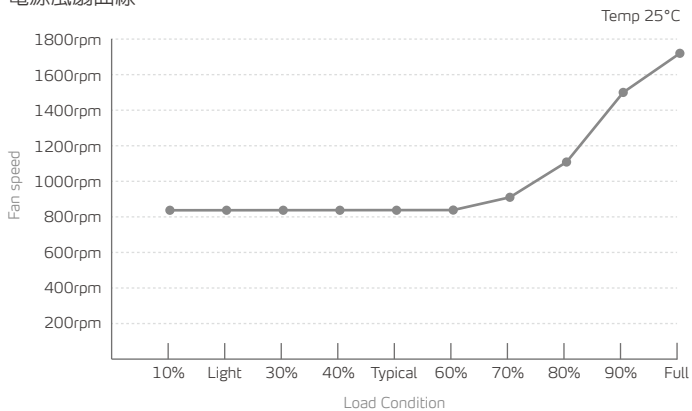

直流連接線說明

連接線	接頭	數量
650mm		主機板 20+4 Pin x1
650mm		ATX 12V 4+4 Pin x1
550mm		PCI-E 6+2 Pin x2
550mm		SATA x2 Molex x1 Floppy 4 Pin x1
550mm		SATA x3 Molex x1

PYLON 450 BRONZE

包裝內容物如下：

- * XPG PYLON銅牌系列電源供應器
- * AC電源線
- * 使用手冊
- * 安裝螺絲 x 4

電源輸出規格表

型號	PYLON450BRONZE				
AC輸入範圍	100-240V 7A-3.5A 50-60Hz				
DC輸出電壓	+5V	+3.3V	+12V	-12V	+5VSB
最高負載	20A	20A	37.5A	0.3A	2.5A
混合型負載	100W	450W	3.6W	12.5W	
總輸出	450W				
尺寸 長 x 寬 x 高	150 x 140 x 86mm				

電源風扇曲線

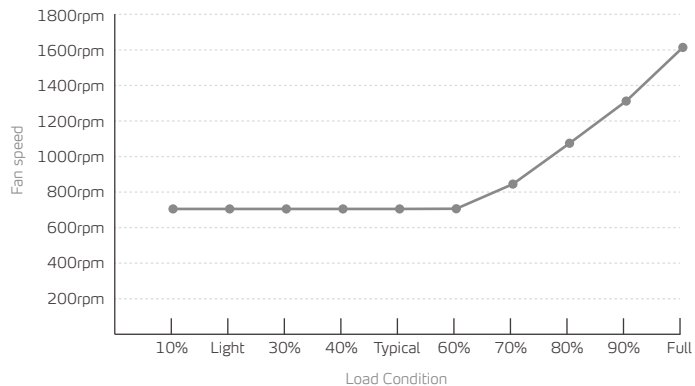

直流連接線說明

連接線	接頭	數量
650mm		主機板 20+4 Pin x1
650mm		ATX 12V 4+4 Pin x1
550mm		PCI-E 6+2 Pin x2
550mm		SATA x2
150mm		Molex x1
150mm		Floppy 4 Pin x1
550mm		SATA x3
150mm		Molex x1

安裝新的PYLON電源供應器

安裝前，請確認系統處於關閉和拔除牆壁電源狀態
既有的電源供應器，也請先拔除AC電源線

1. 請從包裝取出電源供應器
2. 請安裝電源供應器至機殼內的正確位置，並使用包裝內提供的螺絲完成上鎖步驟
3. 請將20+4 Pin主機板電源線連接至主機板模組插座
4. 請將 EPS 12V 8 / 4+4 Pin 電源線連接至CPU插座
5. 請將 SATA電源線連接所需的硬體裝置，例如硬碟、SSD、光碟機等
6. 請將 PCI-E電源線連接至顯示卡，並參照顯示卡說明書的完成安裝步驟。如有需要，PYLON的 PCI-E電源線可直接使用8 Pin，或拆解成6+2 Pin，來完成6 Pin的顯示卡電源連接步驟
7. 如有需要，請連結Floppy 4 Pin電源線至相關週邊硬體，例如風扇、水冷等
8. 完成安裝後，請連結AC電源線至PYLON電源供應器和牆壁電源
9. 開啓機殼電源前，請檢查所有電源連結處是否安裝正確

故障排除

如安裝完成電源供應器後無法開啓主機系統，請遵照以下指示執行故障排除

1. 請確保AC主電源線正確連接PC主機，也請請確保AC電源已開啓
2. 請確保背板上AC ON/OFF 開關在“(On)”的位置
3. 請確認主機板與CPU上插座與連接器有正確連接
4. 如依舊無法正常開啓主機，請聯絡ADATA技術支援、服務中心或是當地經銷尋求進一步協助

保固期限

除非地方法律與條款另有規定，針對本產品威剛科技提供3年保固。

產品保固聲明

此保固聲明僅針對威剛科技與合作夥伴生產、製造的產品進行維修或換貨
本保固聲明不適用於以下項目：

1. 保固標籤或防拆標籤被更改、破損或遺失時
2. 產品序號不符或破損不清楚時
3. 透過非威剛授權之經銷管道購買的產品
4. 天災造成的損壞
5. 因人為不當操作造成損壞

線上客服

常見問題、更多資訊與服務指導請參考官方網站www.xpg.com

重要安全訊息

1. 無論在任何情況下，請勿開啓電源供應器或自行嘗試維修以防止內部高電壓造成使用意外
2. 請勿插入任何物體至風扇風柵內或電源供應器內部零件
3. 請勿在風扇前面或電源裝置的通風區域放置任何可能阻礙或限制氣流的物體
4. 請使用本產品內附的電源連接線，請勿使用他廠產品以避免相容性問題
5. 請勿在高溫、潮濕、多灰塵處使用本產品
6. 本產品為組裝於PC電腦內部用，請勿應用於外接主機或戶外環境
7. 若使用時無遵守本產品安全及組裝指示，則所有保固及保修服務即期失效

安全與認證

認證機構	標準
CE	EN55032:2015, EN55035:2017, EN55024:2010+A1:2015 EN61000-3-2:2014, EN61000-3-3:2013
CB	IEC 62368-1:2014 (Second Edition) IEC 60950-1:2005 (Second Edition) + Am 1:2009 + Am 2:2013
FCC (IC)	FCC Part 15 Subpart B Class B:2019 ICES-003 Issue 6:2016 ANSI C63.4:2014
EAC	TP TC 004/2011 TP TC 020/2011
CCC	GB4943.1-2011, GB17625.1-2012, GB/T9254-2008
TUV	EN 62368-1:2014
cTUVus	UL 62368-1:2014 CAN/CSA-C22.2 No. 62368-1-14
TUV-S	IEC 62368-1:2014
RCM	IEC 62368-1:2014, US-TUVR-011828, US-TUVR-011851, US-TUVR-011833
NOM	NOM-001-SCFI-1993
BSMI	CNS15663第五節(102), CNS13438 (95), CNS14336-1 (99)
KC	K60950-1 (2011-12)
ROHS 2.0	2011/65/EU & 2015/863/EU, Restriction of Hazardous Substances Directive
WEEE	2012/19/EU Waste electrical and electronic equipment Directive